

# GPX 5000 4800

## Manuel d'utilisation en Français



### **Minelab Electronics Pty Ltd**

PO Box 537, Torrensville Plaza  
Adelaide, South Australia, 5031

#### **Australia**

Tel: +61 (0) 8 8238 0888

Fax: +61 (0) 8 8238 0890

Email: [minelab@minelab.com.au](mailto:minelab@minelab.com.au)



### **Minelab International Ltd**

Unit 207, Harbour Point Business Park,  
Little Island,  
Co. Cork

#### **Ireland**

Tel: +353 (0) 21 4232352

Fax: +353 (0) 21 4232353

Email: [minelab@minelab.ie](mailto:minelab@minelab.ie)



### **Minelab USA Inc**

2777 Finley Rd, Unit 4  
Downers Grove, Illinois, 60515

#### **USA**

Tel: +1 630 401 8150

Fax: +1 630 401 8151

Email: [minelab@minelabusa.com](mailto:minelab@minelabusa.com)

# Démarrage rapide

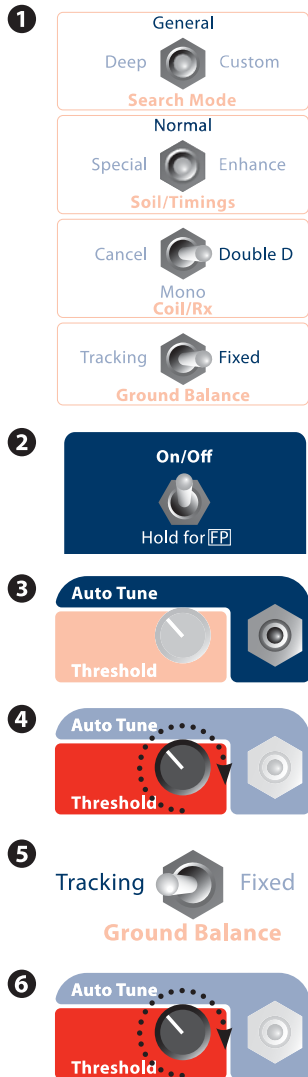

- 1 Mettre les interrupteurs du panneau de contrôle avant sur les positions ci-contre.
- 2 Appuyez puis relâchez l'interrupteur "On/Off" du panneau de contrôle arrière (p. 26).
- 3 Maintenez la tête de détection en l'air et appuyez sur le bouton "Auto Tune" (p. 32) pour réduire les parasites. Ce processus de calibration prend environ 60 secondes. Ne bougez pas la tête de détection ou ne passez pas d'objets métalliques à proximité, jusqu'à entendre 3 bips.
- 4 Tounez le bouton "Threshold" (p. 33) dans le sens des aiguilles d'une montre, jusqu'à entendre dans le casque audio, le Seuil d'Accord sonore juste audible.
- 5 Pendant que vous baissez et levez successivement la tête de détection entre 25mm et 100mm du sol, mettez le commutateur "Ground Balance" sur la position "Tracking" (p. 40). Toutes les variations du Seuil d'Accord s'atténueront dans les 3 à 5 secondes.
- 6 Ajustez le Seuil d'Accord au minimum, à l'aide du bouton "Threshold" (p. 33), mais tout en restant audible. Il devrait être stable avec uniquement quelques légères fluctuations.

## Vous êtes maintenant prêt à détecter!

Minelab est toujours intéressé par votre avis. Quelque soit les questions ou commentaires que vous avez au sujet des détecteurs de la gamme GPX, voire sur les autres produits de Minelab, contactez nous directement ou via votre revendeur local homologué Minelab.

Pour plus d'informations sur nos produits ou conseils de détection, contactez:

[www.MINELAB.com](http://www.MINELAB.com)

## Le Leader Mondial en technologie de détection des métaux

Depuis notre création en 1985, Minelab s'est spécialisé dans les technologies avancées en électronique. Notre avantage concurrentiel a immédiatement été dû à notre équipe de Recherches et Développement fortement compétente et innovatrice, inspirée par le génie de M. Bruce Candy.

Cet engagement dans l'innovation nous a permis de commercialiser avec succès des appareils adaptés au Grand public, des détecteurs de pièces de monnaie et de trésors, appréciés par les amateurs du monde entier, mais aussi des détecteurs d'or de grande qualité utilisés tant par des professionnels que par des amateurs. La technologie de pointe de Minelab est aussi incorporée dans les appareils de détection conçus pour l'armée et les projets humanitaires de déminage dans le monde entier.

Aujourd'hui Minelab possède des installations pour la fabrication, la distribution et le service après-vente en Australie, en Europe et aux Etats-Unis et est certifié ISO9001. L'ISO 9001 est une référence normative mondialement connue pour la certification qualité des entreprises garantissant un niveau qualité le plus haut de leurs productions pour leurs clients.



### Travaillons pour un avenir plus propre et écologique

Pour les Consommateurs de l'Union Européenne: Ne jetez pas ce produit dans les déchets ménagers ordinaires.

Le logo (poubelle à roues biffée) indique que ce produit ne doit pas être jeté dans les déchets ménagers ordinaires, mais recyclé en conformité avec les règlements de collectivité locale ou les exigences environnementales.

Jetez s'il vous plaît ce produit dans un conteneur approprié via un service ou un centre de recyclage ou retournez le chez Minelab, afin de respecter l'environnement.

Se débarrasser des équipements électroniques indésirables par ensevelissement peut contribuer à long terme à un effet néfaste pour l'environnement, en raison d'infiltration de produits de contamination et de substances toxiques contenues dans certains composants d'équipements électroniques.

### CE PRODUIT REpond A LA PARTIE 15 DES REGLES FCC

Le fonctionnement est soumis aux deux conditions suivantes : (1) ce dispositif ne doit pas causer d'interférences nuisibles et (2) ce dispositif doit accepter n'importe quelle interférence reçue, y compris des interférences pouvant causer des fonctionnements non désirés.

### Avertissement:

Le détecteur de métaux Minelab décrit dans ce manuel d'utilisation a été expressément conçu et fabriqué comme un détecteur de métaux de qualité pour amateurs et recommandé pour l'utilisation dans la recherche de pièces de monnaie, de trésor et la détection générale de métaux dans des environnements non-dangereux. Ce détecteur de métaux n'a pas été conçu pour une utilisation comme détecteur de mines ou pour la détection de munitions actives.

© 2009 Minelab Electronics Pty Ltd

Ce document contient des informations protégées par les lois internationales en vigueur sur le copyright, les marques, logos, modèles déposés et droit d'auteur. En dehors des cas prévus par le Copyright Act de 1968 sur les Droits d'auteur, toute reproduction totale ou partielle de ce document est interdite sans l'accord écrit préalable de Minelab Electronics Pty Ltd, 118 Hayward Avenue, Torrensville, SA 5031, Australia.

AVERTISSEMENT. Ce document contient des données techniques et / ou des données de droits limités de propriété Minelab Electronics Pty Ltd. Les brevets d'invention et les marques déposées s'appliquent.

### Notez s'il vous plaît:

En raison de la grande variété d'options disponibles pour ce détecteur, les accessoires et options commandés avec le détecteur, ainsi que le modèle lui-même peuvent varier. Certaines descriptions et illustrations de ce manuel peuvent aussi être différentes par rapport au modèle acheté. De plus, Minelab se réserve le droit de changer à tout moment certaines caractéristiques issues de changements de conception ou suite aux changements technologiques et progrès techniques en cours.

# Félicitation pour l'achat de votre détecteur Minelab de la gamme GPX<sup>Series</sup> 1

La détection de l'or est une activité fascinante et lucrative, appréciée par les gens du monde entier. En parvenant à connaître votre détecteur de la gamme GPX, vous pourrez devenir une des nombreuses personnes ayant découvert de l'or et des trésors de valeur inestimable.

Le GPX-5000 et le GPX4800 sont les détecteurs d'or les plus avancés en matière de détecteur d'or. Ce sont des appareils de haute précision incorporant les technologies MPS (Multi-Period Sensing - Exploration à Pulsations Multiples), DVT (Dual Voltage Technology - Technologie Double Tensions), SETA (Smart Electronic Timing Alignment - Alignement de Séquencements Electroniques Intelligent) tout en mariant les composants électroniques analogiques de haute technologie de dernière génération, combinés avec des traitements numériques avancés.

Le GPX-5000 et le GPX4800 localiseront de l'or dans tous types de terrains, particulièrement ceux fortement minéralisés, avec une meilleure efficacité que n'importe quels autres précédents détecteurs.

Ce manuel est conçu pour aider aussi bien les débutants que les prospecteurs chevronnés, pour obtenir les meilleures performances de leur GPX-5000 ou GPX4800.

**Minelab vous souhaite les plus fabuleuses trouvailles dans vos chasses aux trésors et recherches d'or!**



## Lisez attentivement votre mode d'emploi!

Une explication compréhensive sur la façon d'utiliser les fonctions et les réglages de votre GPX-5000 ou de votre GPX4800 est exposée dans ces pages. En lisant à fond ce mode d'emploi, vous aurez une meilleure compréhension sur l'utilisation de votre détecteur de métaux Minelab.

<b>GPX 5000 - Réglage:</b>	Normal, Inverted
<b>GPX 4800 - Réglage:</b>	Factory Set to Normal
<b>Préréglage:</b>	Normal

Un encadré se situe en haut de chaque page expliquant pour chacun des GPX de la gamme, les valeurs de réglage possible et celle correspondant au préréglage usine (Factory Preset).

Dans l'exemple ci-dessus, les réglages disponibles pour le GPX 5000 sont "Normal" ou "Inverted" et le préréglage usine est à "Normal". Pour le GPX4800, vous ne pouvez pas ajuster ce paramètre et le réglage de base usine est à "Normal".

## Démarrage rapide

- 4 Présentation du GPX 5000 et du GPX 4800
- 5 Caractéristiques
- 6 Constitution
- 8 Assemblage
- 16 Ajustage du Détecteur pour une détection confortable
- 18 Charger la Batterie
- 20 Indications de la LED Batterie
- 21 Entretien de la Batterie
  
- 22 Initiation à la Détection
- 23 Réponses Sonores de Détecteur
  
- 24 Face Avant du Boîtier de Contrôle
- 25 Face Arrière du Boîtier de Contrôle
- 26 Mise en Route du Détecteur
- 27 Architecture du Menu LCD

Face avant du boîtier de contrôle



- 28 Search Mode (Mode de Recherche)
- 31 Tune (Calibration)/ Réduction des interférences électriques.
- 32 Auto Tune (Calibration Automatique)
- 33 Threshold (Seuil d'Accord) / Ajustement du Seuil d'Accord.
- 35 Soil/Timings (Sol/Séquencement) / Optimiser le détecteur pour différents types de terrains et de cibles.
- 36 Coil/Rx / Changement du champ d'émission (Tx) et de réception (Rx) .
- 38 Ground Balance / Compensation des effets de sol.
- 40 Procédure Ground Balance en Mode "Tracking"
- 42 Procédure Ground Balance en Mode "Fixed"
  
- 44 Restauration des Préréglages Usine (Factory Presets)
- 46 Préréglages Usine (Factory Presets)
  
- 48 Accès aux Fonctions / Menu déroulant des Fonctions.
- 49 Accès aux Réglages / Réglage des Paramètres.

Item Number: 4901-0096 Revision: 1.0

Printed On: Revive Fleck Spilt Milk 220gsm (Cover); Envi Recycled 50/50 90gsm (Pages)

Cette traduction n'est que pour information. En cas de contradiction entre cette version et l'originale en Anglais, seul le texte de la version anglaise prévaut

Face arrière du boîtier de contrôle

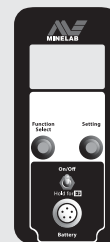

- 50 Rétroéclairage de l'afficheur LCD.
- 51 Test de la Batterie / Visualisation de la tension Batterie.
- 52 Limitation Volume Audio/ Réglage Volume Maxi des sons.
- 54 Types de Compensation d'Effets de Sol
- 56 Procédure de Compensation d'Effets de Sol-Mode Specific
- 57 Mode "Special" / Soil/Timings (Sol/Séquencement).
- 59 Manual Tune (Calibration Manuelle) / Réduction des interférences électriques.
- 60 Changer le Mode de Recherche via Le Menu LCD.
- 62 Motion (Mouvement) / Réglage de la vitesse de balayage.
- 63 Rx Gain / Réglage de la sensibilité du détecteur.
- 64 Audio Type (Type de réponse audio) / Modification de la réponse audio du signal de cibles.
- 65 Audio Tone (Tonalité) / Réglage Tonalité du Seuil d'Accord.
- 66 Stabilizer (Stabilisation)
- 67 Signal Peak (Variation du signal) / Réglage de la variation du signal de cible.
- 68 Target Volume (Volume de cible)
- 69 Response (Réponse) / Inversion de la tonalité du signal.
- 70 Tracking Speed (Vitesse de poursuite) / Suivi des variations d'effets de sol.
  
- 72 Iron Reject "Off" / Détection "Tous Métaux"
- 74 Iron Reject / Discrimination des Ferreux.
- 76 Custom Name/Renommer son Mode de Recherche (GPX<sup>5000</sup>)
- 77 Pinpointing (Centrage) / Localisation d'une cible.
- 79 Récupération de la cible
- 81 Conseil sur la Détection
- 83 Commander Coils (Têtes de détection supplémentaires)
- 85 Choix adéquat de la tête de détection selon le besoin
- 87 Dépannage
- 88 Glossaire
- 91 Entretien de votre détecteur
- 92 Préférences de l'utilisateur
- 94 Spécifications Techniques
- 95 Garantie
- 96 Formulaire de réparation

Cette traduction n'est que pour information. En cas de contradiction entre cette version et l'originale en Anglais, seul le texte de la version anglaise prévaut

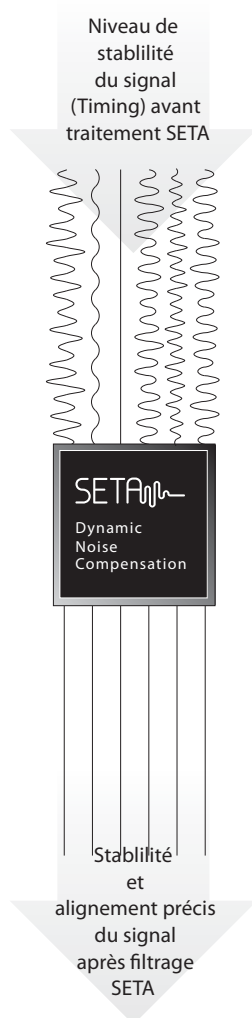

Les détecteurs de la série GPX utilisent la technologie éprouvée Minelab, DVT (Dual Voltage Technology / Technologie Double Tensions), assurant une compensation des effets de sol précise, une sensibilité et une profondeur maximale sur tous les types de terrains.

Le GPX 5000 offre un total de huit options de séquençement, tandis que le GPX 4800 en offre six, chacun incorporant la toute nouvelle technologie SETA (Smart Electronic Timing Alignment / Alignement de Séquençement Electronique Intelligent). La technologie SETA permet au détecteur de synchroniser précisément le séquençement des signaux et de les filtrer. Cette amélioration en calibration, diminue la susceptibilité aux interférences et améliore significativement l'immunité du détecteur aux effets de sol, pierres fortement minéralisées et magnétiques.

La stabilité du Seuil sonore d'Accord est améliorée et maintenue grâce à une compensation en temps réel du bruit et des parasites, assurée par la technologie SETA, permettant ainsi d'utiliser le GPX 5000 et GPX 4800 avec une efficacité maximale, quelques soient les conditions.

Le GPX 5000 offre six modes de recherche préprogrammés dans "Search Modes" et le GPX 4800, trois modes. Les deux modèles sont configurés pour les prospections les plus courantes.

Chaque mode de recherche de Search Mode peut être réglé en faisant défiler simplement les différentes fonctions du détecteur et en les ajustant selon le besoin.

Grace aux fonctionnalités améliorées et à leur nouveau système de séquençement, le GPX 5000 et le GPX 4800 sont capables de trouver plus facilement des pépites dans différents types de sol plus ou moins minéralisés, comparé aux précédents détecteurs.

## Ground Balance (GB) Type

La compensation d'effet de sol "GB Type" (Type de Compensation d'Effet de Sol) a trois réglages: "General", "Spécific" et "GB Off". "General", est le réglage usuel pour la plupart des types de sol. "Spécific" est conçu pour être utilisé sur des terrains très minéralisés, particulièrement utile avec des bobines Monoboucle. "GB Off" déconnecte le circuit de compensation d'effet de sol permettant d'obtenir une profondeur maximale dans des sols très doux, le sable etc...

## Custom Search Mode (GPX 5000)

Le mode "Custom" (Coutumier) permet d'accéder via le menu LCD à plusieurs Modes de Recherche. Un système de sélection de noms prédéterminés vous permet ainsi de personnaliser vos propres Modes de Recherche en les nommant, correspondant à des endroits de prospection différents, réutilisables pour des futures visites des lieux.

## Timings

La Série des GPX dispose de nouveaux séquençements (Timing) d'impulsions, augmentant les performances dans différentes conditions de prospection. "Fine Gold", "Salt/Gold" and "Coin/Relic" sont nouveau pour le GPX 5000. "Coin/Relic" est aussi nouveau pour le GPX 4800.

## Rx Gain

La Fonction "Rx Gain" joue sur le niveau de sensibilité globale de votre détecteur. Sur des terrains peu minéralisés, vous pouvez augmenter le gain "Rx Gain". Dans des conditions plus difficiles, il peut être réduit.

## Motion

La vitesse à laquelle vous balayez la tête de détection sur le sol a un effet sur le temps de réponse de la cible et sur le niveau de réglage de la compensation d'effet de sol. En faisant correspondre la vitesse de balayage de la tête de détection avec un réglage approprié de "Motion" (Mouvement) vous pouvez réduire les faux signaux et améliorer votre capacité à détecter des cibles profondes.

## Response (GPX 5000)

La Fonction "Response" (Réponse) vous permet d'inverser la réponse de la cible. Des cibles profondes peuvent maintenant sonner plus familièrement comme "l'augmentation puis la diminution" de la tonalité du signal d'une cible peu profonde.

## Stabilizer

La Fonction "Stabilizer" (Stabilisation) permet de régler finement le son du Seuil d'Accord pour obtenir le meilleur compromis entre un signal lissé et un signal franc d'une cible détectée.

## Target Volume

La Fonction "Target Volume" (Volume Cible) permet de contrôler l'amplificateur interne amplifiant le volume des signaux de cibles, pour le casque ou l'écouteur externe. Ce réglage permet aussi d'atténuer les sauts de volume liés à l'effet de sol.

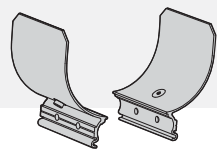

Repose Bras (2 parties)

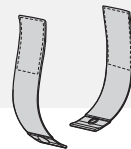

Sangles Repose Bras

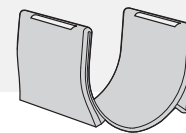

Garniture Repose Bras

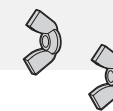

Ecrus papillon Repose Bras

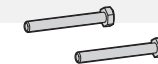

Vis Repose Bras

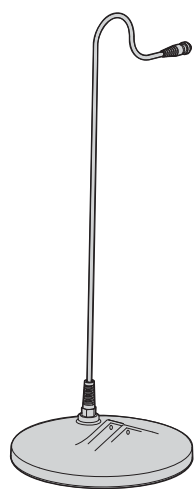

Tête 11" DD (28 cm)

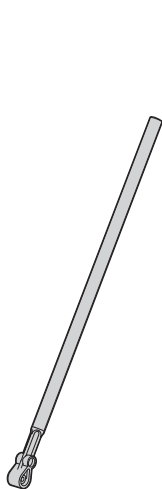

Canne inférieure

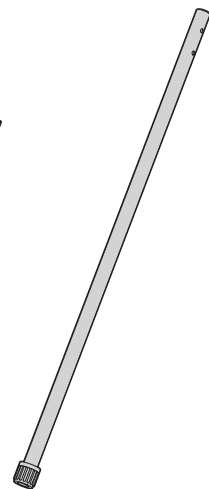

Canne supérieure

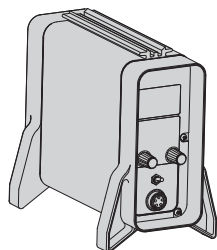

Boitier de Contrôle

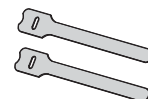

Sangles Velcro



Rondelles Canne inférieure



Ecrus papillon Canne inférieure



Vis Canne inférieure

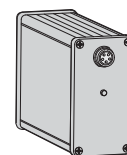

Batterie Lithium Ion (NiMH)



Câble de puissance

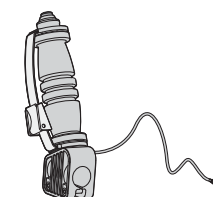

Poignée (avec bouton Quick-Trak)

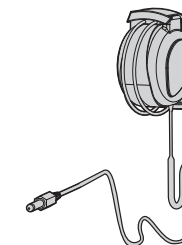

Casque

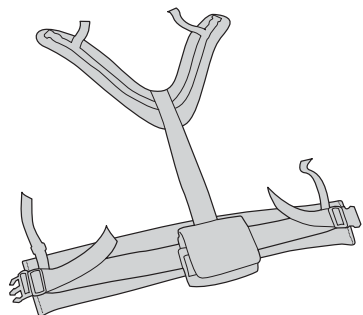

Harnais batterie



Attache corde Bungy  
Vis  
Ecrus papillon



Corde Bungy élastique

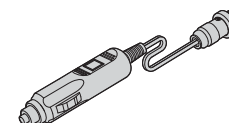

Chargeur voiture  
Allume cigare

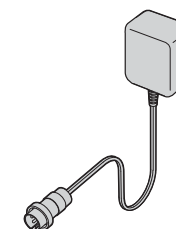

Chargeur secteur

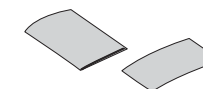

Manuel d'utilisation  
Carte de garantie

### Assemblage de la tête de détection avec la canne inférieure:

- 1 Emboîtez les deux rondelles en caoutchouc dans les logements situés de part et d'autre de l'extrémité de la canne inférieure.
- 2 Assurez-vous que le clip à ressort situé à l'autre extrémité de la canne soit dirigé vers le bas. Faites glisser l'extrémité de la canne entre les deux oreilles de fixation situées au dessus de la tête de détection.
- 3 Insérez la vis à travers les trous des deux oreilles de fixation et le trou de l'extrémité de la canne. Vissez doucement l'écrou fourni pour ne pas détériorer le filetage en serrant trop fort, de sorte que la fixation soit sûre, mais permette néanmoins d'ajuster l'angle de la tête de détection, pour assurer une détection confortable.

*Nota: Si le maintien de la tête de détection devient lâche à l'usage, les rondelles en caoutchouc peuvent nécessiter un remplacement.*

Clip à ressort



**Le câble de la tête de détection est directement câblé et fixé à l'intérieur de celle-ci et n'est pas démontable. Toute tentative pour retirer ce câble de la tête de détection annule la garantie**

### Assemblage de la canne inférieure avec la canne supérieure:

- 1 La bague de verrouillage de la canne supérieure placée face à vous, tournez celle-ci en sens inverse des aiguilles d'une montre pour la desserrer.
- 2 Comprimez le clip à ressort de la canne inférieure. Faites glisser la canne inférieure dans la canne supérieure jusqu'à ce que le clip atteigne un des trous. Le clip rentrera dans le trou avec l'effet du ressort et se mettra en place.
- 3 Tournez la bague de verrouillage dans le sens des aiguilles d'une montre pour verrouiller la canne inférieure pour lui éviter tout mouvement.

### Assemblage de la Poignée sur la canne supérieure:

- 1 Faites glisser l'attache de la corde Bungy sur la canne supérieure.
- 2 Faites glisser la poignée, inclinaison à l'opposé de vous, sur la canne supérieure, voir image ci-dessous.

### Assemblage du repose bras sur la canne supérieure:

- 1 Placez les deux moitiés du repose bras de chaque côté de la canne supérieure, en alignant les trous.
- 2 Insérez les vis à travers les trous du repose bras et ceux de la canne supérieure.
- 3 Visser doucement les écrous papillon sur les vis (ceux-ci seront serrés après que le boîtier de contrôle soit fixé)

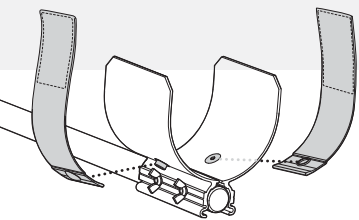

### Fixation des sangles du repose bras:

- 1 Enfoncez les deux boutons pression des sangles sur les ergots de part et d'autre du repose bras.
- 2 Passez les deux extrémités des sangles par les fentes de la garniture du repose bras et poussez ensuite la garniture contre le repose bras.

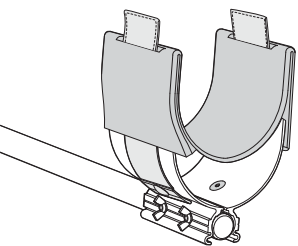

### Fixation du Boîtier de Contrôle sur la canne supérieure:

- 1 Posez le détecteur sur une surface plane, avec la poignée orientée vers le haut.
- 2 Posez le repose bras sur le haut du boîtier de contrôle.
- 3 Glissez les rainures du boîtier de contrôle dans celles du repose bras, la prise de la batterie de la face arrière, orientée vers l'arrière.
- 4 Assurez sa fixation en serrant les écrous papillon.
- 5 Enroulez le câble du bouton Quick-Trak autour de la canne supérieure et branchez le dans le connecteur Smart Point du boîtier de contrôle. Assurez-vous que le câble soit fermement enroulé, mais tout en évitant une tension extrême sur le connecteur.

*Nota: Si le câble "Quick-Trak" se relâche, essayez de le fixer avec du scotch autour de la canne.*

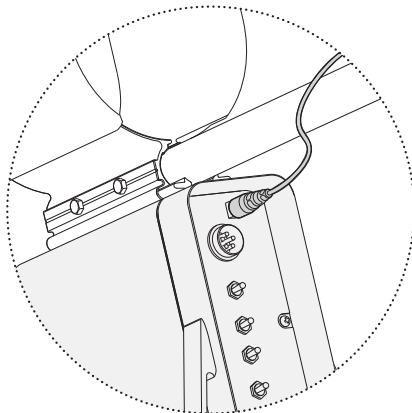
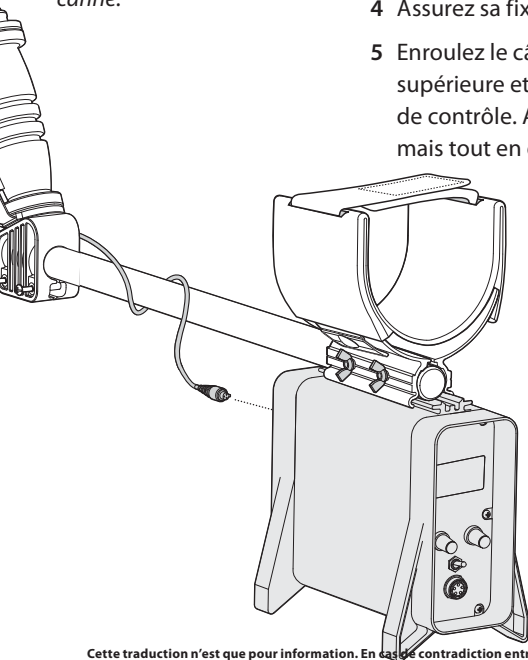

**Assurez-vous toujours que le boîtier de contrôle soit éteint avant de brancher ou de débrancher la tête de détection, afin d'éviter d'endommager l'électronique du détecteur.**

### Connexion du Câble de la tête de détection:

- 1 Enroulez fermement le câble de la tête de détection autour des cannes supérieure et inférieure sur une longueur suffisante. Laissez suffisamment de mou dans le câble près de la tête de détection pour pouvoir ajuster l'angle de la tête de détection en utilisation.
- 2 Utilisez les bandes de Velcro pour maintenir en place le câble de la tête de détection contre la canne.
- 3 Branchez le connecteur de la tête de détection sur le boîtier de contrôle et serrez fermement la bague de verrouillage.

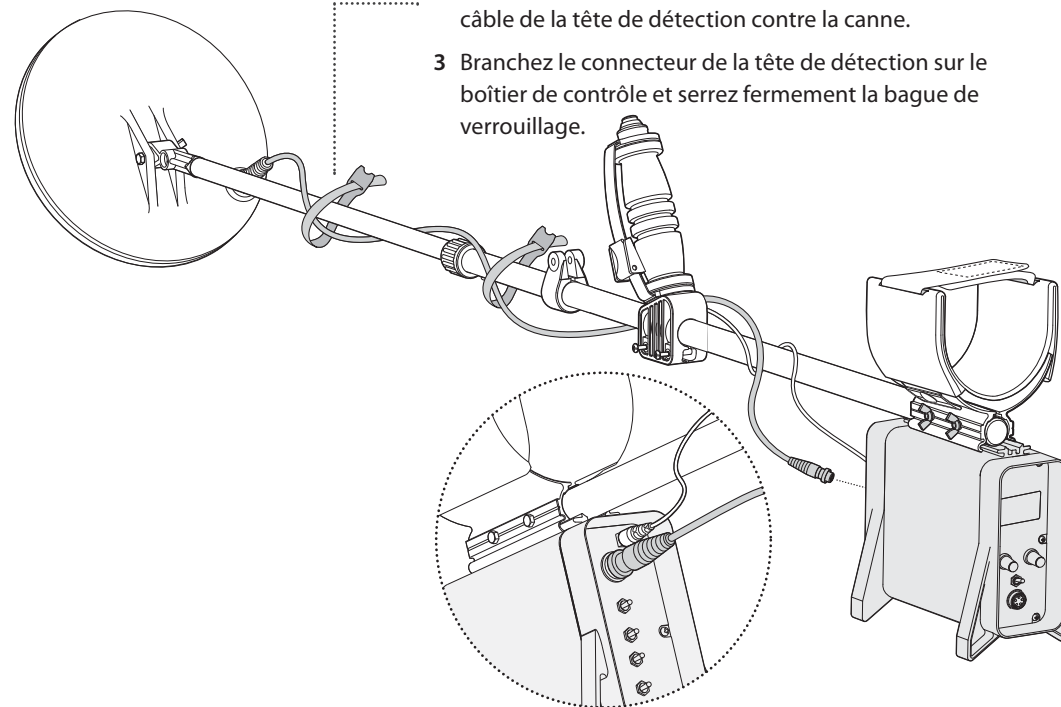



### Connexion au conteneur Batterie:

- 1 Placez la batterie dans la poche batterie du harnais.
- 2 Connectez le casque et le câble de puissance aux connecteurs appropriés du conteneur batterie.

*Nota: l'illustration ci-contre, montre la batterie orientée pour un utilisateur tenant le détecteur avec sa main gauche.*

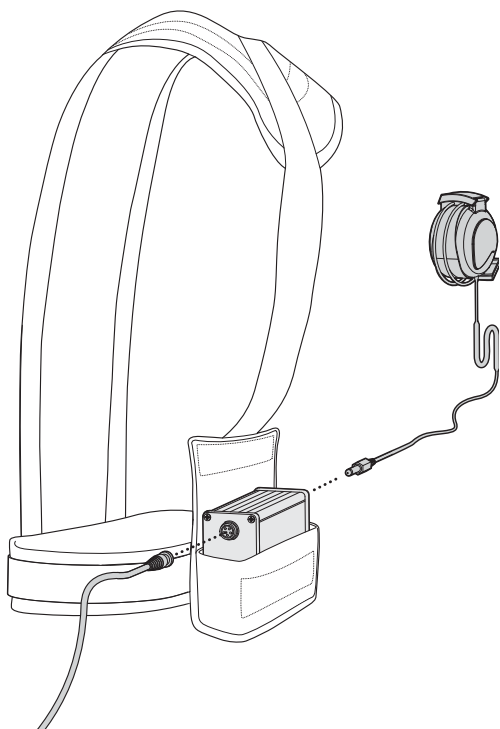

**Attention: Une batterie neuve doit être préalablement chargée pendant 8 heures avant d'être utilisée.**



**Attention: Ne re-câblez jamais votre casque audio comme pour une configuration de haut parleur externe, car le niveau sonore engendré, pourrait endommager irrémédiablement votre audition.**

*Nota: Un amplificateur externe type booster avec hautparleur intégré acheté sur le marché parallèle, peut ne pas fonctionner avec l'amplificateur intégré du GPX. De toute façon, comme vous pouvez régler le volume sonore et le Seuil d'Accord avec "Target Volume", un booster extérieur n'est pas nécessaire.*

### Utilisation de l'amplificateur intégré à la Batterie Lithium-ion Minelab :

La batterie Lithium-ion Minelab contient un amplificateur qui augmente automatiquement le niveau sonore du signal audio, quand un accessoire audio correctement câblé y est connecté.

La batterie Lithium-ion Minelab détectera automatiquement si c'est un casque audio ou un hautparleur externe et adaptera l'amplification selon le cas.

Le schéma électrique ci-dessous montre la façon correcte de câbler un hautparleur externe à une prise jack stéréo Ø 6,35mm

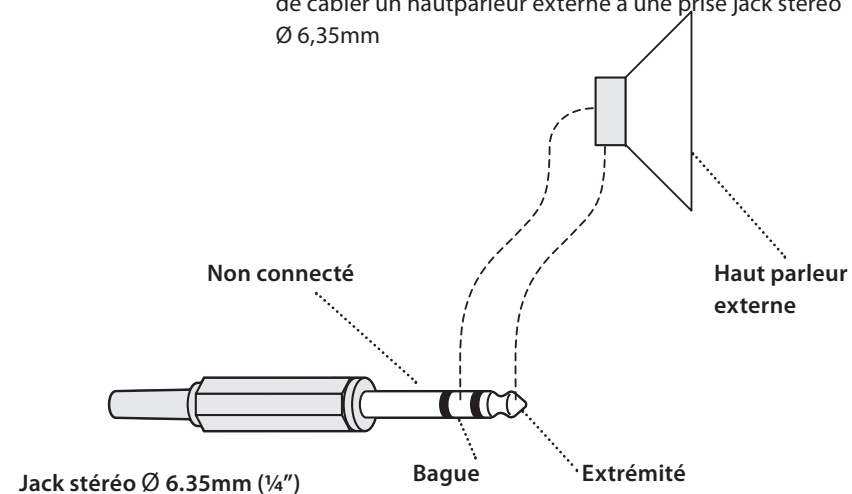

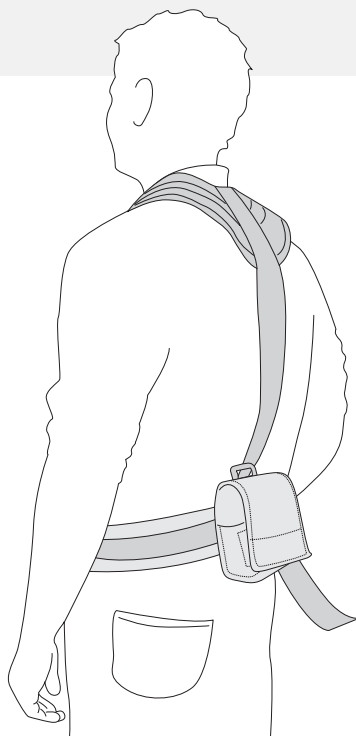
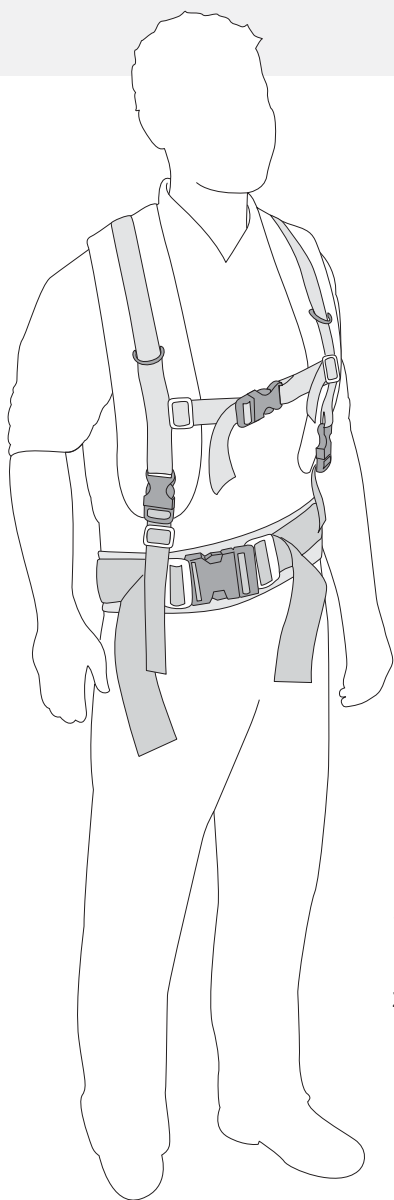

### Réglage du harnais porte Batterie:

- 1 Passez vos bras dans les bretelles du harnais, la poche batterie venant dans le dos.
- 2 Clipsez les boucles de la ceinture de taille et celle de la poitrine.

*Pour plus de détails, voir § Ajustage du détecteur pour une détection confortable (p. 16).*

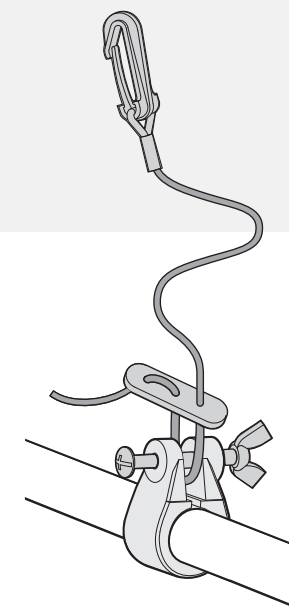
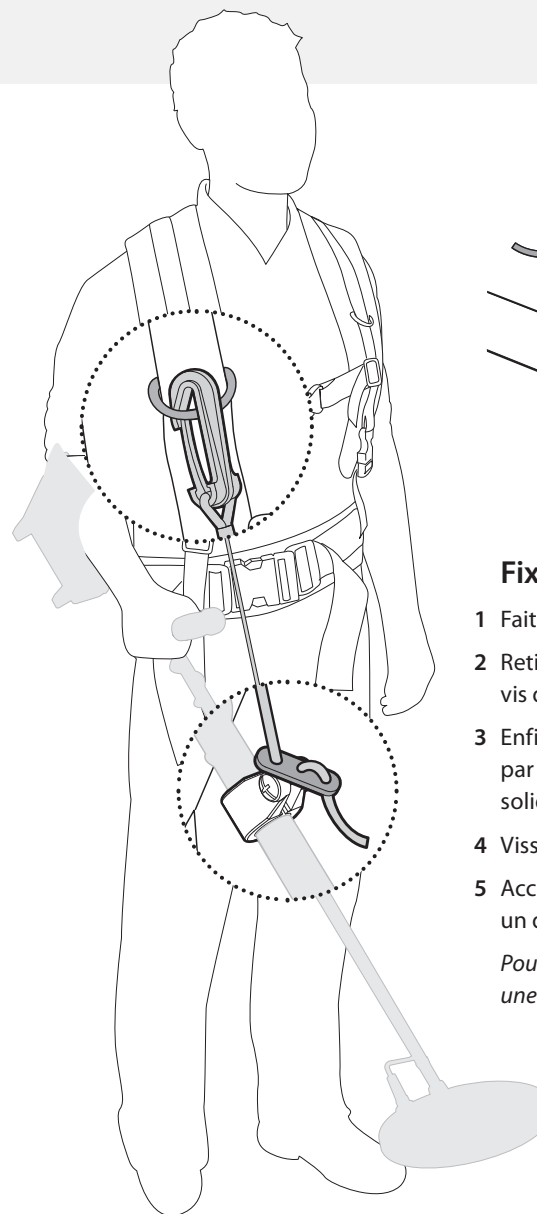

### Fixation de la corde élastique Bungy:

- 1 Faites une boucle dans la corde "Bungy".
- 2 Retirez l'écrou papillon en plastique et enlevez la vis de l'attache
- 3 Enfilez à nouveau la vis dans l'attache en passant par la boucle afin de maintenir la corde Bungy solidaire de la canne.
- 4 Vissez l'écrou papillon sur la vis.
- 5 Accrochez le mousqueton de la corde "Bungy" sur un des anneaux des bretelles du harnais.

*Pour plus de détails, voir § Ajustage du détecteur pour une détection confortable (p. 16).*

# 16 Ajustage du Détecteur pour une détection confortable

*Nota: Pour détecter confortablement pendant une longue durée, il est important d'ajuster correctement le détecteur.*

## Tenue du détecteur:

Passez votre bras par la sangle du repose bras. Saisissez la poignée du détecteur en reposant votre avant-bras sur le repose bras.

## Réglage de la position de la poignée:

Votre coude doit être positionné juste au dessus de l'arrière du repose bras tout en saisissant confortablement la poignée.

Glissez la poignée à la position souhaitée. Serrez les deux vis à l'aide d'un tournevis pour fixer la poignée sur la canne. Ajustez la sangle de la poignée.

## Réglage de la longueur de la canne inférieure:

Si la tête de détection est trop loin de vous, il sera plus difficile d'équilibrer et de manœuvrer tout en détectant.

Si la tête de détection est trop proche de vous, elle pourra détecter vos outils pour creuser, la batterie ou tout autre métal que vous pourriez porter sur vous, causant ainsi des signaux intempestifs.

Tournez la bague de verrouillage de la canne supérieure en sens inverse des aiguilles d'une montre pour la desserrer.

Comprimez le clip à ressort et faites glisser la canne inférieure dans la canne supérieure pour régler la longueur désirée, jusqu'à rencontrer un des trous d'ajustement. Tournez la bague de verrouillage dans le sens des aiguilles d'une montre pour la serrer, afin de rendre solidaires les cannes inférieure et supérieure.

La longueur correcte de la canne doit vous permettre de balancer la tête de détection au dessus du sol sans aucun étirement inconfortable ou sans se pencher.



*Conseil: Certaines personnes peuvent trouver plus confortable de porter la batterie autour de la taille. C'est très bien, mais il faut juste s'assurer que le détecteur ne produira pas de faux signaux en détectant la batterie. En cas d'utilisation d'une grande tête de détection, portez la batterie aussi haut que possible sur votre dos, de façon pratique et confortable, pour éviter des faux signaux.*

## Réglage du harnais batterie:

Un réglage adéquat et confortable du harnais batterie permettra une prospection plus longue et sans fatigue.

L'idéal est de placer la batterie sur votre dos, de sorte qu'elle équilibre le poids du détecteur. Les réglages du détecteur pourront être accessibles, sans mettre en contrainte excessive la corde "Bungy".

Tirez les sangles vers l'extérieur pour les serrer. Repoussez les sangles par la boucle pour les desserrer.

Le harnais peut aussi être ajusté autour du corps en tirant ou en repoussant les extrémités des sangles passant par les différentes boucles.

## Réglage de l'attache de la corde élastique "Bungy":

Une position correcte de l'attache de la corde "Bungy" le long de la canne, peut aider à mieux supporter le poids de la tête de détection.

Desserrez la vis de l'attache de la corde "Bungy", pour la faire glisser le long de la canne, jusqu'à la position la plus confortable, puis resserrez la vis.

*Nota: Vous pouvez être amenés à changer la longueur de la corde "Bungy" ou la position de l'attache, en cas de changement de tête de détection ou de prospection sur un terrain en pente.*



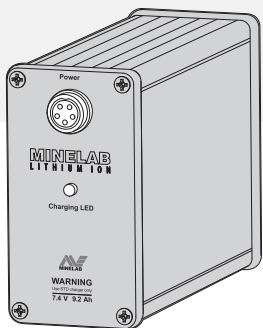

Le conteneur batterie en aluminium contient un bloc de batteries Lithium Ion (Li-ion) de 7,4V et un circuit électronique de charge. Un chargeur secteur et un chargeur voiture 12V sont fournis avec le GPX 5000 and le GPX 4800.

Une batterie complètement chargée donne une autonomie d'au moins 12 heures de prospection.

Une batterie complètement déchargée se recharge en approximativement 5 heures. Une batterie partiellement déchargée nécessitera moins de temps de charge. Il n'est pas nécessaire d'attendre la décharge complète de la batterie Li-ion pour la charger à nouveau. La batterie peut être rechargée à tout moment, même si vous n'utilisez pas le détecteur pendant une longue période.

**Nota:** Certaines têtes de détection non fabriquées par Minelab, peuvent décharger plus rapidement la batterie, pouvant réduire votre temps de détection de plus de 30%.

**Conseil:** Une batterie de recharge fait partie des accessoires disponibles. Lors de voyages dans des régions éloignées, une batterie de recharge permettra de prospecter plus longtemps.



**Attention:** Une batterie neuve doit être chargée préalablement 8 heures avant usage.

### Chargeur secteur

Le chargeur secteur permet de charger la batterie à partir d'une prise secteur 220V alternatif.

#### Pour charger avec le chargeur secteur::

- 1 Débranchez le câble de puissance de la batterie.
- 2 Reliez le chargeur secteur à la prise de puissance de la batterie.
- 3 Branchez le chargeur secteur sur la prise secteur 220V.

Les différentes configurations de couleurs de la LED tricolore, indiqueront l'état d'avancement de la charge, voir § "indications de la LED batterie" (p. 20).



**Afin d'éviter d'endommager la batterie Li-ion, ne démarrez pas le véhicule lors qu'elle est en charge sur l'allume cigare.**

**Assurez-vous que la batterie du véhicule soit en bon état et chargée, avant de charger dessus la batterie d'un GPX.**

### Chargeur voiture

Le chargeur voiture permet de charger la batterie à partir de la prise allume cigare de type 12-24V continu.

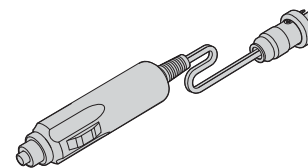

#### Pour charger avec le chargeur voiture:

- 1 Débranchez le câble de puissance de la batterie du GPX.
- 2 Branchez le chargeur voiture, sur la batterie du GPX et à la prise allume cigare.

Les différentes configurations de couleurs de la LED tricolore (pg.20) indiqueront l'état d'avancement de la charge.

**Nota:** Par forte chaleur, ne laissez pas la batterie en charge dans un véhicule fermé, car son système de protection en température coupera automatiquement la charge.

**Les batteries Lithium-ion sont connues pour leur perte de capacité dans le temps. Ceci est dû à deux facteurs:**

#### Perte de capacité à force de charger/décharger

La perte de capacité est particulièrement évidente si la batterie est chargée et déchargée successivement dans le cadre de son utilisation normale. Ceci est un phénomène normal, connu, lié aux caractéristiques de l'électrochimie Li-ion, indépendamment du fabricant ou des matériaux actifs spécifiques utilisés

Le fait de laisser la batterie complètement déchargée pendant de longues périodes sans l'avoir rechargée, diminue sa capacité. Il faut éviter autant que possible cette situation, pour préserver la capacité de la batterie, allonger sa durée de vie tout en conservant un potentiel de cycle de charge. Les détecteurs Minelab s'arrêtent automatiquement quand la tension n'est plus suffisante, afin d'éviter la décharge complète de la batterie. Le conteneur de batteries comporte aussi un circuit de protection électronique pour éviter une décharge complète de celle-ci, en cas de court circuit, quand elle n'est pas connectée au détecteur. Il vaut mieux recharger un peu la batterie quand elle est presque complètement déchargée et ne pas la laisser dans cet état.

#### Durée de vie

Une vieille batterie Li-ion durera moins longtemps qu'une plus récente, car sa résistance électrique interne augmente, diminuant ainsi sa capacité à fournir du courant.



### Fonctionnement normal

<b>Bref cycle rouge-orange-vert:</b>	Se produit quand le chargeur est allumé
<b>Orange permanent:</b>	Première phase de charge
<b>Orange avec clignotement vert:</b>	Dernière phase de charge
<b>Vert permanent:</b>	La batterie est chargée

### Cas particuliers

<b>Clignotement lent rouge:</b>	La batterie est trop chaude. Sa température est au-dessus de 50°C et ne se chargera plus. Débranchez la et attendez qu'elle se refroidisse en dessous de 40°C dans un endroit frais, avant de la rebrancher.
<b>Clignotement continu orange:</b>	La batterie a été en charge trop longtemps et ne se chargera pas d'avantage. Si cela persiste, contactez votre revendeur.
<b>Rouge permanent:</b>	Il y a un problème avec la batterie. Débranchez et rebranchez la. Si la LED est toujours rouge, contactez votre revendeur.



Le conteneur de batteries Li-ion a été conçu spécialement pour la série des détecteurs GPX.

La batterie Li-ion n'est pas compatible avec les détecteurs qui ne sont pas de la série GPX. C'est pour cette raison que les GPX 5000 et GPX 4800 sont alimentés avec un connecteur d'alimentation non compatible des autres détecteurs. L'utilisation d'une batterie Li-ion de GPX avec un autre détecteur, peut endommager le détecteur ou le conteneur de batteries. N'essayez pas d'adapter le conteneur de batteries à un autre modèle de détecteur car vous risquez de l'endommager.

- Ne pas charger la batterie à une température au-dessus de 45°C (113°F).
- Ne pas charger la batterie à une température au-dessous de 0°C (32°F).
- Ne pas laisser la batterie dans un environnement chaud (par exemple sur le tableau de bord de votre voiture ou sur la plage arrière en plein soleil).
- Ne pas immerger la batterie dans un liquide ou laisser rentrer de l'eau dedans.
- Ne pas jeter la batterie ou la choquer de quelque façon que ce soit.
- Ne pas court-circuiter la batterie.
- Ne pas utiliser la batterie si elle est endommagée ou déformée.
- Ne pas démonter ou modifier la batterie.
- Ne pas incinérer la batterie.

En cas de problème, renvoyez la batterie chez votre revendeur Minelab agréé pour réparation. L'utilisation de composants non-approuvés ANNULERA VOTRE GARANTIE. Il n'y a pas de pièces récupérables par l'utilisateur dans le conteneur batteries

**Nota:** Les détecteurs de la gamme GPX sont des détecteurs à "mouvement" (dynamique), nécessitant un mouvement de la tête de détection au dessus d'une cible pour la détecter

Les détecteurs de type GPX fonctionnent au mieux de leurs performances lorsque la tête de détection est gardée à tout moment proche du sol et parallèle à celui-ci. Cela augmente leur profondeur de détection et leur sensibilité aux petits objets.

Des variations de hauteur de la tête de détection en début et en fin de balayage peuvent causer des faux signaux et réduire la profondeur de détection, donc un balayage uniforme et bien à plat est souhaitable.

Pratiquez le balayage de la tête de détection au dessus du sol, en la bougeant d'un côté à l'autre, pendant que vous avancez en marchant lentement à chaque balayage. Chaque passage de la tête de détection sur le sol, doit chevaucher légèrement le passage précédent, afin de couvrir efficacement le terrain. La vitesse moyenne de balayage doit être d'environ quatre secondes pour un aller retour (de gauche à droite puis à gauche).

**Conseil:** Une tête de détection Monoloop nécessite un chevauchement plus important pour ne pas louper des cibles profondes (voir p. 83 le schéma des Formes de champs de détection).

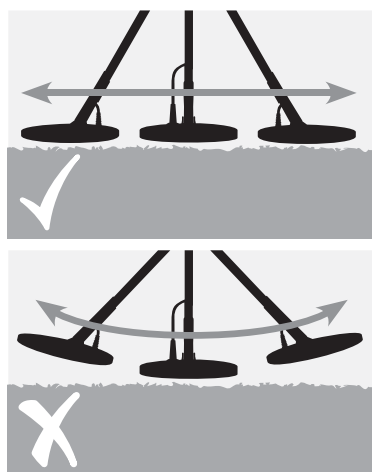
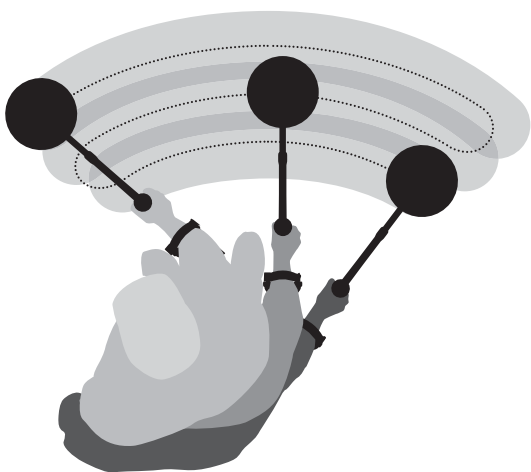

## Réponse de cibles (réponse d'objets en métal)

Correspond au changement de tonalité et du volume du Seuil d'Accord, lors de la détection d'une cible non discriminée (non rejetée).

## Seuil d'Accord (Son ambiant du Seuil d'Accord)

Son ambiant de fond produit en continu par le détecteur. Une cible détectée, change le volume et la tonalité du Seuil d'Accord "Threshold" (p. 33). Écoutez soigneusement le Seuil d'Accord. La concentration est un élément important dans la détection. Une cible très profonde ou très petite, ne donne qu'une faible variation du Seuil d'Accord.

## Interférences électriques / parasites

Le détecteur peut aussi produire des faux signaux ne provenant pas de cibles quand il n'est pas au dessus du sol, ou quand la tête de détection est immobile, mais causés par l'environnement, tels que des interférences électromagnétiques et des parasites. La gamme des GPX a une fonction de calibration "Tune" (p. 31) pour éliminer ces interférences électriques.

## Effet de sol

Le détecteur peut également produire divers signaux aléatoires provoqués par la minéralisation du sol, causées par certains minéraux; on parle alors de faux signaux ne provenant pas de cibles. La gamme des GPX a une Fonction "Ground Balance Function" (p. 38) permettant de compenser automatiquement ces effets de sol.

## Masquage du Seuil d'Accord

Quand le détecteur est en mode discrimination et lors du balayage sur le sol, une disparition (Masquage (p. 73)) du Seuil d'Accord audible, indique qu'une cible a été détectée, mais qu'elle a été rejetée par vos réglages de discrimination. Cette diminution du Seuil d'Accord est utile pour distinguer les cibles intéressantes de celles peu intéressantes.

## Batterie faible

Un signal d'alarme sous forme de "bips" à intervalle d'1 mn, indique que la batterie (p. 51) est faible.

## GPX4800

## GPX5000

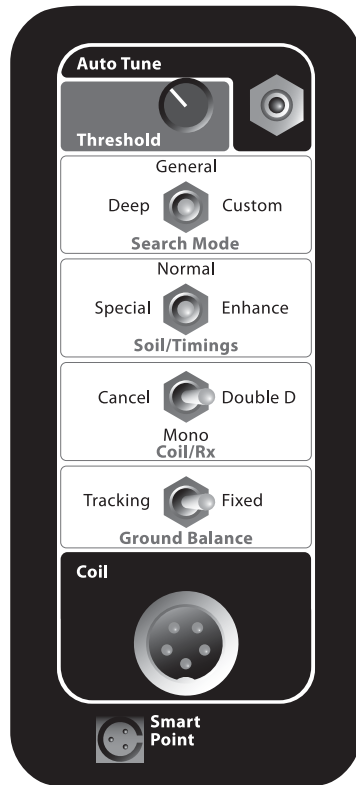
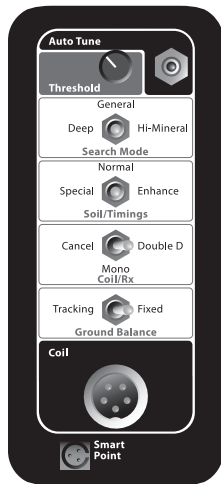

**Auto Tune** (p. 32) scanne automatiquement les fréquences des différents canaux pour aider à réduire les parasites.

**Threshold** (p. 33) est le Seuil d'Accord sonore produit par le détecteur. Ce réglage permet d'augmenter ou de diminuer le niveau du Seuil d'Accord.

**Search Mode** (p. 28) Ces Modes de Recherche pré-réglés en usine, adaptés à chacun de ces types de prospections, sont personnalisables pour satisfaire aux différentes conditions de détection.

**Soil/Timings** (p. 35) change le séquençage des impulsions électroniques du détecteur pour optimiser ses performances selon les terrains prospectés et types de cibles recherchées.

**Coil/Rx** (p. 36) modifie la sensibilité et la configuration des bobinages récepteurs (Rx) de la tête de détection.

**Ground Balance** (p. 38) compense et réduit les effets de sol dus à la minéralisation de la terre de la zone de prospection.

**Coil** relie par connecteur le boîtier de contrôle et la tête de détection.

**Smart Point** est le connecteur du bouton Quick-Trak, situé sur la poignée (p. 41).

## GPX Series

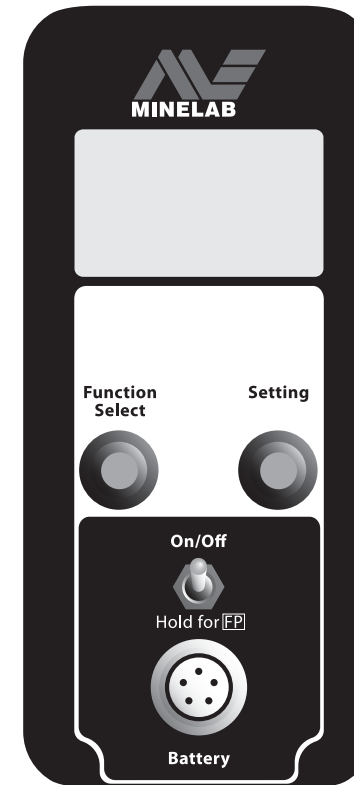

**LCD** (Liquid Crystal Display) (Affichage à Cristaux Liquides) Affiche le menu des fonctions et les réglages associés. Equipé maintenant avec un retro éclairage (p. 50).

**Function Select** (p. 48) permet une navigation montante et descendante à travers le menu des Fonctions.

**Setting** (p. 49) règle la valeur de la Fonction sélectionnée.

**On/Off** (p. 26) met en marche / arrête le détecteur et restaure les pré-réglages usine, en maintenant appuyé (Factory Presets).

**Battery** relie par connecteur le boîtier de contrôle et le conteneur batteries, pour transmettre la puissance de la batterie et le signal audio au casque.

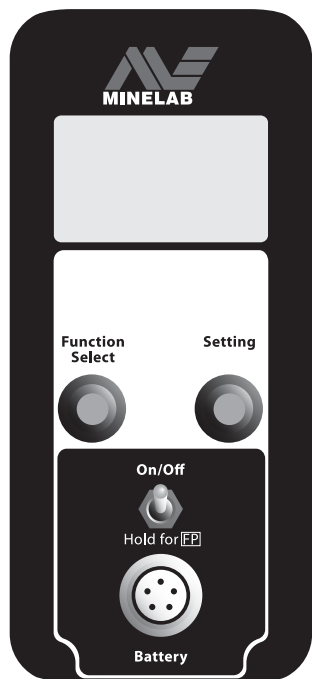

Le bouton "On / Off" (Marche/Arrêt) se situe sur la face arrière du boîtier de contrôle..

### Pour allumer ou éteindre le détecteur:

- 1 Appuyez et relâchez le bouton "On / Off".
- 2 Un écran d'accueil est affiché avec le numéro de série et le modèle du détecteur GPX que vous utilisez.



*Il est préférable d'utiliser le détecteur à l'extérieur de la maison et loin des sources de perturbations électromagnétiques, comme les lignes à haute tension, émetteurs, clôtures électriques et antennes de téléphonie. Ces sources de perturbations peuvent créer des parasites dans le détecteur et produire de nombreux faux signaux.*

*Nota: Une grosse masse métallique située à proximité de la tête de détection peut créer une saturation (Overload) temporaire de l'électronique du détecteur se caractérisant par un signal sonore particulier. Quand cela arrive, éloignez la tête de détection de la cible la saturant. Cette saturation n'est pas néfaste pour l'électronique du détecteur.*

Évitez de mettre en route le détecteur de façon répétitive.



Un message "Coil Overcurrent" (surcharge courant du bobinage) peut s'afficher sur l'écran LCD. Le cas échéant, éteignez le détecteur et attendez un petit moment avant de le mettre à nouveau sous tension.

La plupart des Fonctions des détecteurs GPX est accessible par le menu LCD. Ces Fonctions sont détaillées dans le reste de ce manuel.

Les Fonctions listées du menu "Main Menu" sont des Fonctions communes, disponibles dans les différents modes de détection "Search Modes". Les Fonctions listées dans le Mode de détection "Search Mode" en cours (exemple, "General", comme illustré ci-dessous) sont des réglages spécifiques disponibles dans le mode de détection sélectionné.

Tant que vous n'êtes pas familiarisés avec le GPX 5000 ou le GPX 4800, vous pouvez faire fonctionner simplement le détecteur en utilisant les réglages par défaut "Factory Presets" (préréglages usine) (p. 46) et les réglages accessibles en face avant du boîtier de contrôle (p. 24).

### Fonctions du GPX 5000

<u>MAIN MENU</u> ▼	
BACKLIGHT	2
BATTERY TEST	
VOL LIMIT	12
GB TYPE	GEN
SPECIAL	FINE
MAN TUNE	128
<u>GENERAL</u> ◆	
MOTION	SLOW
RX GAIN	11
AUDIO	NRM
AUDIO TONE	50
STABILIZER	10
SIGNAL	16
TARGET VOL	8
RESPONSE	NRM
TRACKING	MED
IRON REJECT	OFF

### Fonctions du GPX 4800

<u>MAIN MENU</u> ▼	
BACKLIGHT	2
BATTERY TEST	
VOL LIMIT	12
GB TYPE	GEN
SPECIAL	EXTRA
MAN TUNE	128
<u>GENERAL</u> ◆	
MOTION	SLOW
RX GAIN	8
AUDIO	NRM
AUDIO TONE	50
STABILIZER	5
SIGNAL	16
TARGET VOL	8
TRACKING	MED
IRON REJECT	OFF



# Search Mode (Modes de Recherche)

**GPX 5000 - Réglage:** General, Deep, Custom (Patch, Hi-Mineral, Hi-Trash, Pinpoint)  
**GPX 4800 - Réglage:** General, Deep, Hi-Mineral

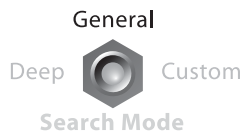

L'interrupteur "Search Mode" du GPX 4800 a trois positions: "Deep", "General" et "Hi-Mineral". Celui du GPX 5000 a aussi trois positions: "Deep", "General" et "Custom". Le Mode "Custom" donne accès à un choix de quatre modes supplémentaires de recherche "Search Modes" (p. 60), via la face arrière du boîtier de contrôle et le menu LCD.

Chaque Mode de Recherche a une série de préréglages usine (Factory Preset) mémorisés, permettant de détecter immédiatement. Une fois familiarisé avec votre détecteur GPX, vous pourrez personnaliser ces réglages avec vos préférences personnelles, pour convenir aux différentes conditions de détection.

## General

Dans beaucoup de cas, le Mode "Général" est le meilleur compromis de sensibilité, profondeur et réponse du signal. Pour cette raison, il est probable que vous utiliserez principalement le Mode "Général", réservant les autres modes pour des tâches et scénarios spécifiques.

## Deep

Le Mode "Deep" doit être utilisé si vous prospectez un petit secteur méticuleusement, comme en quadrillant le terrain lors d'une course à la pépite. Le Mode "Deep" est optimisé pour un balayage très lent et pour fournir une profondeur maximale sur des grosses cibles.

## Hi-Mineral (GPX 4800)

Le Mode "Hi-Mineral" aidera à stabiliser le détecteur sur des sols fortement minéralisés, tout en restant toujours sensible aux petites cibles et cibles profondes. Il sera peut être nécessaire de régler le paramètre "Rx Gain", pour s'adapter à une zone particulière.

Les fonctions du menu principal "Main Menu", sont identiques pour chaque Mode de Recherche "Search Mode".

GPX5000	GPX4800
<b>MAIN MENU</b>	<b>MAIN MENU</b>
BACKLIGHT 2	BACKLIGHT 2
BATTERY TEST	BATTERY TEST
VOL LIMIT 12	VOL LIMIT 12
GB TYPE GEN	GB TYPE GEN
SPECIAL FINE	SPECIAL EXTRA
MAN TUNE 128	MAN TUNE 128

Les fonctions de chaque Mode de Recherche "Search Modes", peuvent être sauvegardées avec différents réglages.

GPX5000

GENERAL	
MOTION SLOW	
RX GAIN 11	
<b>AUDIO NRM</b>	

DEEP	
MOTION V SLOW	
RX GAIN 12	
<b>AUDIO DEEP</b>	

GPX5000

PATCH	
MOTION MED	
RX GAIN 8	
<b>AUDIO BOOST</b>	

*Nota: Le Mode "Custom" permet d'accéder à d'autres Modes de Recherches "Search Modes" via le menu LCD (Changement de Modes de Recherche, p. 60).*

HI-MINERAL	
MOTION MED	
RX GAIN 8	
<b>AUDIO NRM</b>	

HI-TRASH	
MOTION MED	
RX GAIN 12	
<b>AUDIO QUIET</b>	

PINPOINT	
MOTION V SLOW	
RX GAIN 16	
<b>AUDIO BOOST</b>	



Les Fonctions de chaque Mode de Recherche "Search Modes", peuvent être sauvegardées avec différents réglages.

GPX4800

GENERAL	
MOTION SLOW	
RX GAIN 8	
<b>AUDIO NRM</b>	

DEEP	
MOTION V SLOW	
RX GAIN 9	
<b>AUDIO DEEP</b>	

HI-MINERAL	
MOTION MED	
RX GAIN 6	
<b>AUDIO NRM</b>	



# Search Mode (Modes de Recherche)

Suite...

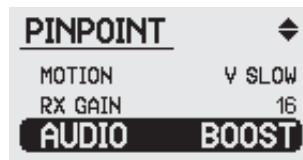
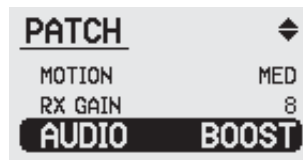

## Custom (GPX 5000)

Le Mode "Custom" donne accès à quatre autres Modes de Recherche supplémentaires "Search Modes" (p. 60), sélectionnables via le menu LCD.

Ces autres Modes de Recherche supplémentaires sont:

- Patch (*Préréglage usine*)
- Hi-Mineral
- Hi-Trash
- Pinpoint

Ceci permet d'accéder au total à six Modes de Recherche différents, pouvant être utilisés dans différentes conditions.

## Patch

Le Mode "Patch" est configuré pour prospecter sur des nouveaux endroits, où vous allez probablement marcher et détecter plus rapidement, jusqu'à trouver votre première petite, qui indiquera une nouvelle zone, digne de nouvelles recherches plus méticuleuses.

## Hi-Mineral

Voir p. 28 pour la description.

## Hi-Trash

Ce Mode a un préréglage usine spécifique pour détecter sur des terrains très pollués. Le réglage de "Rejet des Ferreux" (Iron Reject (p. 72-75)) a été réglé en usine à une forte valeur que vous pouvez diminuer, si vous voulez être prudent pour ne rien louper.

## Pinpoint

Ce Mode fournira une réponse plus forte, plus nette, sur une cible qui aura été préalablement localisée dans un autre Mode de Recherche. Ce mode est parfait pour les réponses faibles et difficiles à entendre.

Ces quatre Modes de Recherche supplémentaires peuvent être renommés - voir "Custom name" (p. 76).

# Tune (Calibration)

## Réduction des interférences électriques.

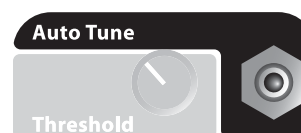

Le détecteur peut devenir bruyant en raison d'interférences électriques, issues de lignes à haute tension, d'émetteurs radio, d'équipements électriques ou d'autres détecteurs fonctionnant à proximité (*Voir Glossaire, p. 89, pour plus d'informations sur les interférences*). Le détecteur réagit à ces interférences et le Seuil d'Accord devient alors instable.

Pour que le détecteur soit moins sensible à ces perturbations, le canal de détection peut être modifié automatiquement par le bouton "Auto Tune" (Calibration Automatique) ou manuellement par la Fonction "Manual Tune" (p. 59) (Calibration Manuelle) via le menu principal "Main Menu" du LCD.

Le bouton "Auto Tune" permet au détecteur de scruter automatiquement chaque canal pour choisir celui le moins parasité. Une calibration automatique peut durer jusqu'à 60s.

La Fonction "Manuel Tune" obtenue via le menu principal, permet de scruter manuellement chaque canal et de vérifier en écoutant, la présence de la moindre interférence..

Le meilleur canal est celui où la perturbation audio due aux parasites (ex: lignes à haute tension) est la plus faible.

Il est préférable de choisir un canal avec la tête de détection immobile et aussi loin du sol que possible. Le détecteur captera d'autant mieux les interférences environnantes (et pas des signaux provenant de cibles ou d'effets de sol) permettant de choisir le canal le moins perturbé.

**Nota:** Dans certaines zones, les interférences peuvent évoluer dans la journée, obligeant à re-calibrer de temps en temps le détecteur pour maintenir un Seuil d'Accord stable.

La Fonction "Manuel Tune" et le bouton "Auto Tune" agissent sur le même réglage. Tout changement de canal en manuel, écrase celui sélectionné automatiquement.



**Conseil:** Si vous voulez connaître le canal sélectionné après une calibration automatique "Auto Tune", allez dans le menu "Manuel Tune" pour afficher son numéro.

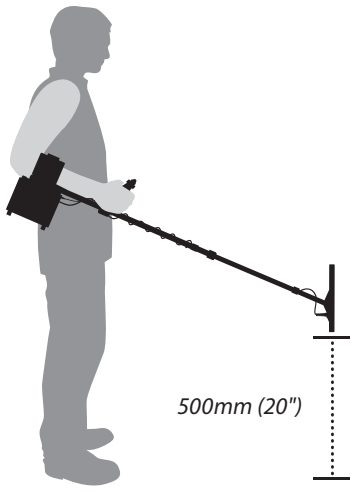

**Lancer la calibration automatique "Auto Tune":**

- 1 Tenez le détecteur à la hauteur de taille, la tête de détection verticale et tournez lentement en demi-cercle, pour vous assurer qu'il n'y ait ni cible importante à proximité, ni sources d'interférences électriques évidentes.
- 2 Mettez vous face à la direction où les interférences sont maximum et tenez la tête de détection immobile.  
si vous avez des difficultés pour tenir immobile le détecteur pendant 60 secondes, vous pouvez le poser sur le sol, avec la tête de détection verticale.
- 3 Appuyez sur le bouton "Auto Tune". Gardez le détecteur complètement immobile pendant la sélection automatique du canal.

Un "bip" sonore indique le début de la calibration "Auto Tune". Le détecteur commencera à scruter chaque canal pour déceler la moindre interférence. La progression de la scrutation des canaux est affichée sur l'écran LCD. Cela peut prendre jusqu'à 60 secondes.

Le détecteur choisira alors le canal le moins perturbé. La fin du processus de calibration "Auto Tune" est indiquée par trois "bips" sonores.

*Nota: Si plusieurs personnes détectant ensemble veulent commencer une calibration "Auto Tune", elles devront le faire chacune leur tour. N'essayez pas d'effectuer une calibration "Auto Tune" sur deux détecteurs à la fois.*

*Les interférences sont mises plus facilement en évidence avec un réglage "Motion" (p. 62) plus rapide. Vous pouvez donc faciliter la calibration en choisissant un réglage de "Motion" à "Fast" pour le GPX-5000 ou à "Medium" pour le GPX4800, avant de lancer une calibration "Auto Tune". A la fin de la calibration, retournez à votre réglage original de mouvement "Motion".*

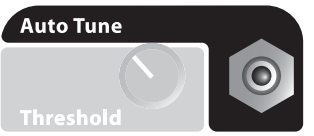

**Nota:** La calibration "Auto Tune" devrait être faite initialement avec l'interrupteur "Coil/Rx" sur "Double-D" ou "Mono". Si les interférences sont toujours aussi importantes après l'opération de calibration, mettez l'interrupteur "Coil/Rx" sur "Cancel" et calibrez à nouveau le détecteur si nécessaire.



Le Seuil d'Accord (Threshold) ou syntonisation, est l'accord du détecteur à un seuil sonore correspondant à un "bourdonnement" continu. Le Seuil d'Accord est la référence audible, permettant d'apprécier ce que la tête de détection capte, que ce soit une cible, des perturbations liées l'effet de sol ou des parasites électriques, il est donc important de toujours l'entendre.

Le volume du Seuil d'Accord doit être réglé à un niveau suffisamment bas, mais néanmoins toujours audible. Un réglage optimum donne un léger bourdonnement à peine audible. Si vous le réglez trop bas au point de ne plus l'entendre, vous risquez d'effectuer des réglages incorrects dans d'autres fonctions du détecteur.

Les petites cibles ou les grandes cibles profondément enfouies, peuvent ne pas produire un signal distinct, mais seulement une faible variation du Seuil d'Accord. Si le volume du Seuil d'Accord est trop élevé ou trop bas, il sera plus difficile de distinguer ses variations, lors de la détection de telles cibles.

Essayer d'entendre un signal de cible avec un Seuil d'Accord trop élevé, revient à essayer d'entendre un chuchotement dans une salle bruyante bondée de monde. Un volume élevé du Seuil d'Accord peut également être désagréable pour l'audition.

Si le volume du Seuil d'Accord est trop bas, une légère variation causée par une petite cible ou une cible profonde, ne pourra pas être entendue.

Il est important d'ajuster de temps en temps le Seuil d'Accord car les conditions de détection changent. Votre acuité auditive peut être différente après une heure de détection ou du bruit extérieur peut survenir comme le vent par exemple.

Quand le Seuil d'Accord est trop élevé, un faible signal est masqué et seule la crête d'un signal fort est audible car elle dépasse le niveau du seuil.

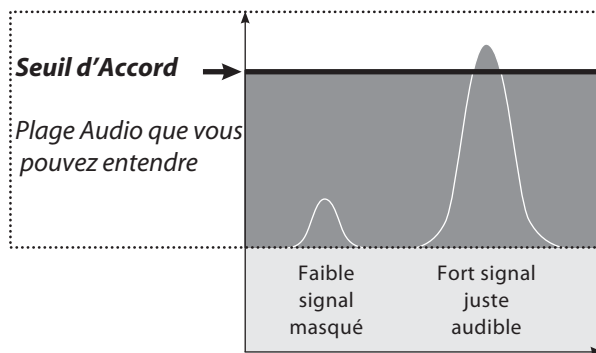

Le Seuil d'Accord étant réglé correctement, les deux signaux de cibles sont audibles.

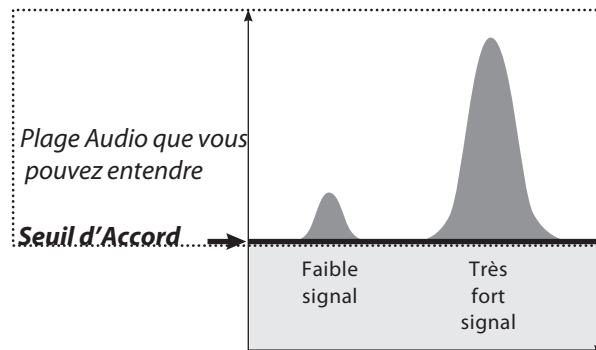

Un niveau de Seuil d'Accord trop bas, ne permet pas aux signaux faibles de cibles d'être entendus.

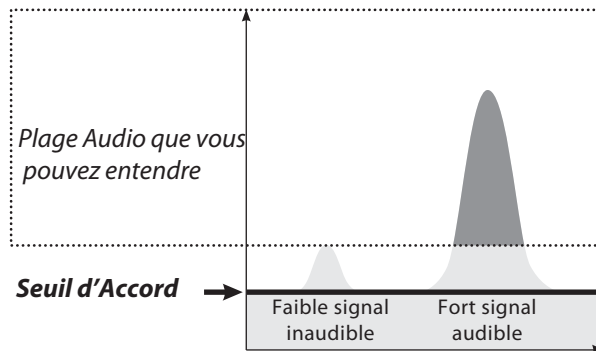

## Optimiser le détecteur pour différents types de terrains et de cibles.

<b>GPX 5000 - Réglage:</b>	Normal, Enhance, Sens Smooth, Fine Gold, Sens Extra, Salt/Gold, Sharp, Coin/Relic
<b>GPX 4800 - Réglage:</b>	Normal, Enhance, Sens Extra, Sharp, Coin/Relic, Salt-Coarse
<b>Préréglage Usine:</b>	Special: Fine Gold (GPX 5000); Sens Extra (GPX 4800)



**Nota:** En changeant de position l'interrupteur "Soil/Timings", la détection continuera après une seconde de pause.



Le séquencement (Timings) des GPX, définit la configuration de la Transmission (Tx) et de la Réception (Rx). L'interrupteur "Soil/Timing" permet de changer le séquencement électronique des impulsions "Tx" ou leur forme. Grâce à ce principe, les performances du détecteur sont optimisées en fonction des terrains prospectés, du type de tête de détection utilisée et de la taille des cibles recherchées. "Soil/Timing" apportera un meilleur succès dans vos trouvailles. Certaines combinaisons de séquencements et de formes d'impulsions, sont particulièrement adaptées aux types de terrains rencontrés (magnétique, alcalin ou neutre, etc.) et aux différentes tailles et conductivités des cibles. L'interrupteur "Soil/Timing" permet de sélectionner différents modes améliorant les performances de détection selon les conditions.

### Normal

Le Mode "Normal" donne les meilleures performances pour un très large éventail de types de terrains et fournit la meilleure profondeur sur une grande variété de tailles de cibles. Vous emploierez ce mode la plupart du temps avec une tête Double-D. Il faudra toujours employer le Mode "Normal" dans des nouveaux secteurs dont vous ne connaissez ni le niveau de minéralisation et ni la profondeur des cibles.

### Enhance

Le Mode "Enhance" est très efficace pour annuler la plupart des effets de sol et réduit significativement les faux signaux, en particulier avec une tête Monoloop, dans tous les cas extrêmes de minéralisation. Il est très sensible à une large gamme de tailles de cibles.

### Special

Le Mode "Special" (p. 57) donne via le menu LCD, accès à d'autres types de séquencements: Sensitive Extra, Sharp, Coin/Relic and Salt-Coarse (GPX 4800 seulement) pour le GPX 4800; plus Fine Gold, Smooth et Salt/Gold pour le GPX 5000.



**Rappelez-vous de toujours régler à nouveau la compensation d'effets de sol du détecteur, après tout changement de position de l'interrupteur "Soil/Timings".**

# 36 Coil/Rx

## Changement du champ d'émission (Tx) et de réception (Rx) d'une tête Double-D.

GPX 5000 - Réglage: Cancel, Mono, Double-D  
 GPX 4800 - Réglage: Cancel, Mono, Double-D



L'interrupteur "Coil/Rx" permet de changer la sensibilité et la forme du champ de détection de la tête. Ceci améliore la polyvalence et les caractéristiques des détecteurs GPX et des têtes de détection Commander Double-D, en modifiant la configuration des enroulements d'émission (Tx) et de réception (Rx) de la tête de détection, avec interprétation du boîtier de contrôle, jouant ainsi sur les formes du champ de détection. Chaque position de l'interrupteur correspond à une émission/réception différente du champ électromagnétique de la tête, donnant ainsi la meilleure performance dans certaines situations.

Des têtes de détection d'une marque différente de Minelab, peuvent ne pas fonctionner correctement ou être inefficaces en Modes "Mono" ou "Cancel".



**Un changement de position de l'interrupteur "Coil/Rx" nécessite un nouveau réglage de la compensation d'effets de sol.**

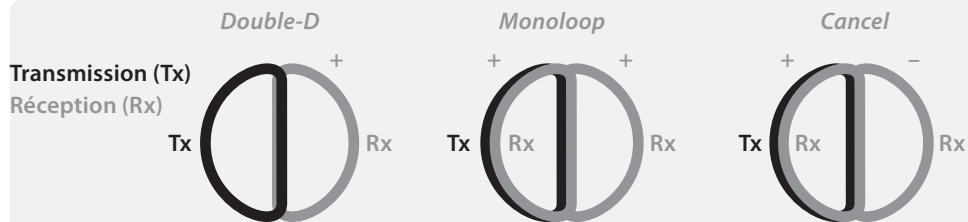

Ce diagramme représente la vue intérieure des bobinages de la tête de détection, montrant les différentes configurations possibles de réception, selon la position de l'interrupteur Coil/Rx.



**Attention: La discrimination des ferreux ne fonctionne pas en cas d'utilisation d'une tête de détection Monoloop.**

La discrimination des ferreux est plus efficace en utilisant des têtes de détection Commander Double-D de la marque Minelab.



### Double-D

C'est le Mode mieux adaptée pour des terrains moyennement ou fortement minéralisés, ayant également une excellent centrage de cible, car la réponse du signal est maximum au centre de la tête de détection.

Dans ce Mode, la forme du champ de détection correspond à une réception conventionnelle, plans parallèles en regard de l'intersection des bobinages, au centre de la tête.

### Mono

Ce Mode peut être utilisé pour des terrains faiblement ou moyennement minéralisés et est approprié pour localiser de petites pépites avec l'interrupteur "Soil/Timings" positionné sur "Sensitive Extra" dans le menu LCD.

L'utilisation d'une tête Double-D, travaillant en "Mono" augmente la sensibilité du détecteur, mais peut également présenter quelques instabilités en terrain fortement minéralisé. Le centrage Pinpointing (p. 77) d'une cible ne correspond pas au centre de la tête de détection, mais est décalé vers la gauche, pouvant d'ailleurs donner une réponse sonore complexe avec la cible très proche de la tête de détection. Mieux vaut se fier à la partie gauche de la tête de détection pour centrer les cibles peu profondes.

### Cancel

Ce Mode permet une détection stable en milieu à fortes perturbations électriques et est idéal pour détecter près d'agglomérations ou quand la Fonction calibration "Tune" ne permet pas de sélectionner un canal de détection vraiment stable (ex: près de lignes à haute tension, de tours hertziennes ou lors de conditions atmosphériques mauvaises).

Le centrage d'une cible est décalé vers la gauche, pouvant d'ailleurs donner une réponse sonore complexe quand la cible est très proche de la tête de détection. La sensibilité et la profondeur sont légèrement réduites, le "Gain Rx" (p. 63) devra alors être augmenté.



**Conseil:** Les têtes de détection Minelab "Monoloop" peuvent être utilisées avec la gamme des détecteurs GPX donnant d'excellents résultats. Pour une stabilité maximum, il est recommandé de les utiliser avec l'interrupteur "Coil/Rx" sur la position "Mono".



**Attention: Le détecteur ne détectera pas de cibles si le Mode "Cancel" est utilisé avec une tête de détection "Monoloop".**

# Ground Balance (Compensation des effets de sol)

## Réduction des effets de sol.

GPX 5000 - Réglage: Tracking, Fixed  
 GPX 4800 - Réglage: Tracking, Fixed



La terre et le sol contiennent non seulement du sable, mais également beaucoup d'éléments chimiques différents, des minerais et du sel. Ces éléments et matériaux correspondent à la minéralisation du sol. Si elle n'est pas compensée, cette minéralisation peut produire des bruits erratiques, connus sous le nom de "effets de sol". Ces effets de sol rendront difficile la perception d'un signal de cible, particulièrement si celle-ci est petite ou profonde.

La compensation d'effets de sol "Ground Balance" (GB) des détecteurs GPX analyse le niveau de minéralisation du sol et le compense, réduisant ainsi les faux signaux. Cela évite de confondre le signal d'une pépite d'or, avec celui d'un effet de sol. Le GPX 5000 et le GPX 4800 peuvent fonctionner en Mode "Tracking" ou "Fixed" pour la compensation d'effet de sol.

### Tracking

Le Mode "Tracking" (poursuite) permet au détecteur de déterminer et de suivre en temps réel les changements de la minéralisation du sol et ajuste automatiquement le niveau de compensation d'effets de sol nécessaire, pendant la détection.

Le Mode "Tracking" est à privilégier en terre fortement minéralisée, particulièrement où la minéralisation est variable ou quand vous voulez couvrir un grand secteur rapidement et efficacement.



**Conseil:** Utilisez le simple test d'effets de sol Modes "Tracking" (p. 41) et Fixed (p. 43) pour vérifier régulièrement que votre détecteur compense correctement les effets de sol.



### Fixed

L'interrupteur positionné sur "Fixed" mémorise le dernier réglage de la compensation d'effets de sol (Ground Balanced). Sur des terrains où l'effet de sol est homogène, le Mode "Fixed" donne une plus grande profondeur, une meilleure sensibilité et des réponses de cibles plus franches, à condition que la compensation d'effets de sol soit correctement réglée.

Le Mode "Fixed" améliore légèrement les performances mais exige un rééquilibrage (p. 42) de la compensation d'effets de sol quand nécessaire. L'utilisation du bouton "Quick-Trak" est une manière facile de le faire.

**Nota:** Dans la mesure du possible, prospectez toujours en Mode "Fixed", pour maximiser la profondeur et la sensibilité et utilisez le Mode "Tracking" seulement dans les terrains à forts effets de sol et/ou lors de minéralisation hétérogène.

### .....Bouton "Quick-Trak"

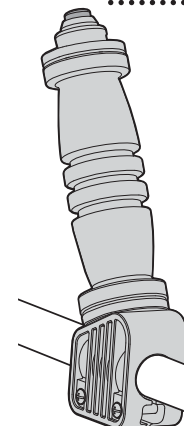

Le bouton "Quick-Trak" de la poignée permet de commuter temporairement entre le Mode "Fixed" et le Mode "Tracking" ou vice versa.

Le bouton "Quick-Trak" intervertit seulement le type de compensation d'effets de sol ("Fixed" ou "Tracking") quand on appuie dessus. Quand on relâche ce bouton poussoir, le type de compensation d'effets de sol correspond à nouveau à la position de l'interrupteur "Ground Balance" de la face avant du boîtier de contrôle ("Fixed" ou "Tracking").

Le bouton "Quick-Trak" est généralement utilisé pour compenser les effets de sol du détecteur et aussi pour ajuster et mémoriser cette compensation lors du centrage de cible (Pinpointing).

# Procédure "Ground Balance" en Mode "Tracking"

(pour la Fonction "Ground Balance" en Mode "General").



- 1 Allez dans un endroit où il n'y a pas de cibles métalliques.
- 2 Positionnez l'interrupteur "Ground Balance" sur "Fixed".
- 3 Tout en gardant la tête de détection parallèle au sol, baissez et levez-la successivement à une hauteur comprise entre 25 mm et 100 mm (1" et 4") au-dessus du sol. Pendant cette opération, essayez d'abaisser la tête de détection au plus près du sol sans le toucher.
- 4 Tout en levant et baissant la tête de détection (voir nota), basculez l'interrupteur "Ground Balance" sur "Tracking". Continuez à bouger la tête de détection jusqu'à ce que le Seuil d'Accord se stabilise et que tout signal lié à l'effet de sol disparaisse.

*Nota:* Un signal persistant peut indiquer la présence d'une cible dans la terre. Le cas échéant, changez d'endroit et répétez à nouveau l'opération.

- 5 Quand le Seuil d'Accord devient stable, le détecteur est alors compensé en effets de sol. Vous pouvez alors commencer à prospecter.

*Nota:* Lors du changement de position de l'interrupteur "Ground Balance" de "Fixed" vers "Tracking", une compensation d'effets de sol automatique très rapide est lancée, avant de revenir à une vitesse de poursuite normale. La durée de cette compensation d'effets de sol rapide étant très brève, il est donc important de bouger la tête de détection de bas en haut, avant même de lancer la compensation automatique, par le basculement de l'interrupteur de "Fixed" vers "Tracking".

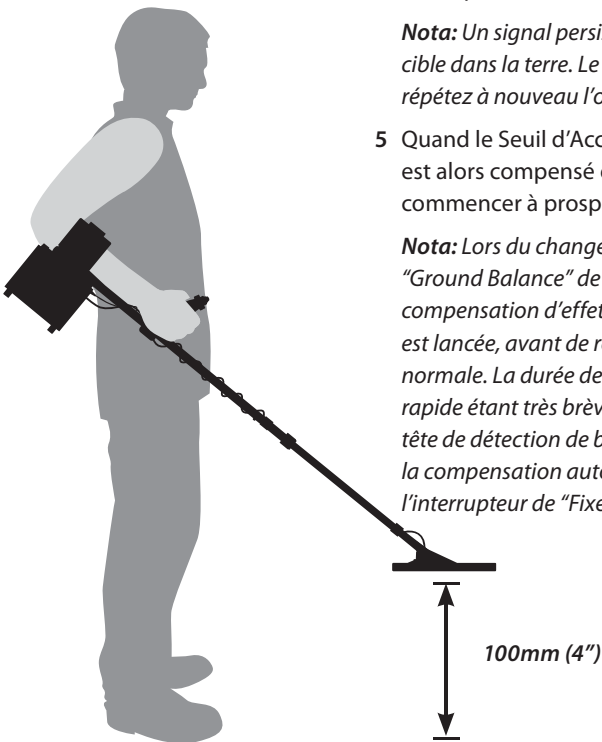

*Nota:* Utilisez cette procédure pour vérifier périodiquement que le détecteur est effectivement bien compensé en effets de sol.

## Réinitialiser la compensation d'effets de sol "Ground Balance" en Mode "Tracking"

En Mode "Tracking", tout en balayant la tête de détection sur le sol, vous devez tester si le détecteur est toujours bien compensé en effet de sol, en soulevant et en abaissant la tête de détection: - si le Seuil d'Accord reste stable, alors vous êtes toujours bien compensés-s'il y a un changement du Seuil d'Accord, alors vous devez compenser à nouveau l'effet de sol. Faites le tout en baissant et levant successivement la tête de détection sur le sol ou répétez la procédure p. 40.

Tout en bougeant la tête de détection de haut en bas, appuyez puis relâchez le bouton "Quick-Trak". Un "bip" sonore indiquera qu'un cycle de compensation automatique rapide, d'une durée de 3 secondes, a commencé, avant un retour au Mode "Tracking". Une fois le Seuil d'Accord stabilisé, vous pouvez continuer à prospecter. Si vous constatez que la compensation d'effets de sol a besoin d'être ajustée régulièrement, vous pouvez choisir une vitesse de poursuite "Tracking" plus rapide. Trois options de Vitesse de Tracking (p. 70) sont disponibles à partir du menu LCD.

*Nota:* Sur un terrain avec des variations d'effets de sol importantes, le Mode "Tracking" ne pourra pas le compenser instantanément, en détectant en zone de minéralisation hétérogène. Vous rencontrerez certainement quelques faux signaux. Pour éviter de manquer des cibles de faible signal, vous devrez réinitialiser la compensation d'effet de sol et diminuer la vitesse de balayage de la tête de détection, pour permettre au Mode "Tracking" de se maintenir au niveau des variations d'effets de sol.

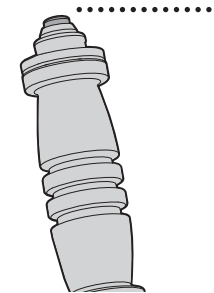

**Comme le Mode "Tracking" ajuste continuellement la compensation d'effets de sol, des passages répétés au-dessus d'une cible peuvent avoir comme conséquence que le détecteur compense le signal de la cible au lieu du sol, diminuant ainsi le signal de la cible et augmentant les instabilités dues à l'effet de sol. Par conséquent, il est important d'utiliser le Mode "Fixed" lors du centrage (Pinpointing) d'une cible ou lors de l'analyse d'un faible signal potentiel par balayages successifs.**

## 42 Procédure "Ground Balance" en Mode "Fixed"

(pour la Fonction "Ground Balance" en Mode "General").



- 1 Allez dans un endroit où il n'y a pas de cibles métalliques.
- 2 Positionnez l'interrupteur "Ground Balance" sur "Fixed".
- 3 Tout en gardant la tête de détection parallèle au sol, baissez et levez-la successivement à une hauteur comprise entre 25 mm et 100 mm (1" et 4") au-dessus du sol. Pendant cette opération, essayez d'abaisser la tête de détection au plus près du sol sans le toucher.
- 4 Tout en levant et baissant la tête de détection (voir nota), appuyez et maintenez le bouton "Quick-Trak". Le Mode "Tracking" lance un cycle de compensation automatique rapide de brève durée.

*Nota: Cela revient au même que de basculer l'interrupteur "Ground Balance" de la face avant du boîtier de contrôle, vers "Tracking".*

- 5 Continuez à bouger la tête de détection jusqu'à ce que le Seuil d'Accord se stabilise et que tout signal lié à l'effet de sol disparaisse. Quand le Seuil d'Accord devient stable, le détecteur est alors compensé en effets de sol.

*Nota: Un signal persistant peut indiquer la présence d'une cible dans la terre. Le cas échéant, changez d'endroit et répétez à nouveau l'opération.*

- 6 Relâchez le bouton "Quick-Trak" pour revenir au Mode "Fixed". Vous pouvez alors commencer à prospecter.



*Nota: Utilisez cette procédure pour vérifier périodiquement que le détecteur est effectivement bien compensé en effet de sol.*

### Réinitialiser la compensation d'effets de sol "Ground Balance" en Mode "Fixed"

En Mode "Fixed", tout en balayant la tête de détection sur le sol, vous devez tester si le détecteur est toujours bien compensé en effets de sol, arrêtez puis soulevez et abaissez successivement la tête de détection au même endroit: - si le Seuil d'Accord reste stable, alors vous êtes toujours bien compensés - s'il y a un changement du Seuil d'Accord, alors vous devez compenser à nouveau l'effet de sol.

Faites le tout simplement en répétant les étapes 3 à 6 de la procédure **Ground Balance en Mode "Fixed"** p. 42.



### Conseil sur la compensation d'effets de sol

En allant prospecter sur des anciens coins (petites parcelles de terrain ayant déjà donné des pépites d'or), utilisez la compensation d'effets de sol en Mode "Fixed" et réajustez la compensation d'effets de sol avec le bouton "Quick-Trak" tous les deux ou trois mètres.

Si vous compensez l'effet de sol sur un terrain très rocailleux, levez et abaissez la tête de détection au niveau duquel vous allez balayer réellement le terrain pour ne pas cogner dans les cailloux.

Dans les terrains fortement magnétiques, vous pouvez avoir des problèmes pour compenser l'effet de sol (plus particulièrement avec des grandes têtes de détection Monoloop). Le cas échéant, vous pouvez compenser l'effet de sol en Mode "Specific"; ce qui nécessite une procédure différente de compensation d'effets de sol: Ground Balance en Mode "Specific" (p. 56).

Si vous constatez que la compensation d'effets de sol a besoin d'être ajustée régulièrement, vous pouvez choisir de passer en Mode "Tracking".



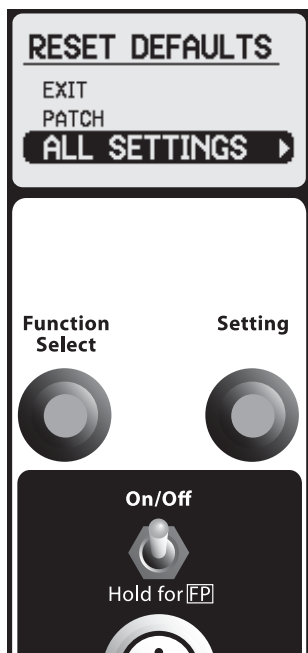

Les détecteurs GPX sont livrés avec des Préréglages Usine (Factory Preset) **FP** pour les paramètres des différentes fonctions du menu, adaptés aux débutants..

Tant que vous n'êtes pas familiarisés avec votre GPX, utilisez simplement le détecteur avec les paramètres du Préréglage Usine et les commandes accessibles en face avant du boîtier de contrôle.

**GPX 5000 - Nota:** Lors d'une restauration complète (All Settings) des Préréglages Usine, vos réglages pour les quatre Modes de Recherche "Custom" sont préservés. Ceci évite d'effacer accidentellement vos réglages favoris, lors d'une restauration rapide des préréglages des Modes "Deep" et "General", au moment de la confirmation du reset, via le menu LCD.

### Rétablir tous les paramètres des Préréglages Usine:

- 1 Eteignez le détecteur en appuyant sur le bouton "Off".
- 2 Appuyez et maintenez (5 à 6 s) le bouton "On/Off" jusqu'à affichage du menu "RESET DEFAULTS" (Initialisation des paramètres par Défaut).
- 3 Tournez le bouton "Function Select" vers la droite pour choisir la ligne "ALL SETTING" (tous réglages), comme indiqué sur la figure.
- 4 Tournez le bouton "Setting" à gauche ou à droite pour restaurer tous les paramètres d'origine pré-réglés en usine.

Le détecteur restaurera ses préréglages par défaut et redémarrera.

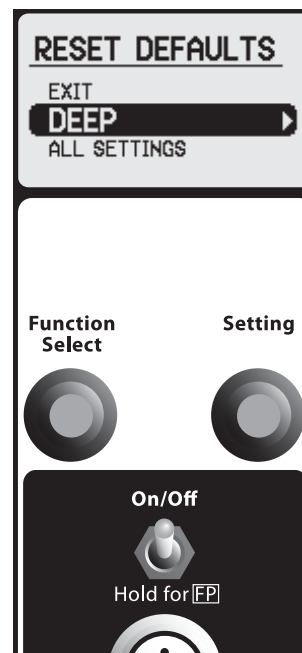

### Rétablir les paramètres des Préréglages Usine pour le mode de recherche en cours:

**GPX 5000 - Nota:** Si vous souhaitez restaurer un des Modes de Recherche "Custom", assurez vous qu'il a été sélectionné préalablement dans le menu, avant d'éteindre le détecteur.

- 1 Eteignez le détecteur en appuyant sur le bouton "Off".
- 2 Sur la face avant du boîtier de contrôle, positionnez l'interrupteur "Search Mode" sur le Mode de Recherche à restaurer.
- 3 Appuyez et maintenez (5 à 6 s) le bouton "On/Off" jusqu'à affichage du menu "RESET DEFAULTS" (Initialisation des paramètres par Défaut).
- 4 Tournez le bouton "Function Select" à droite pour choisir le Mode de Recherche à restaurer.
- 5 Tournez le bouton "Setting" à gauche ou à droite pour restaurer tous les paramètres d'origine pré-réglés en usine.

Le détecteur restaurera ses préréglages par défaut et redémarrera.

GPX 4800 Menu Principal (Fonctions Générales)		
Fonction	Réglage	Préréglage Usine
Backligh <i>(Rétroéclairage)</i>	Off, 1-8	2
Battery Test <i>(Test batteries)</i>	0-8.0V, +8.0V	-
Volume Limit <i>(Limitation Volume)</i>	1-20	12
GB Type <i>(Type de Compensation d'Effets de Sol)</i>	General, Specific, Off <i>(Générale, Spécifique, Sans)</i>	General <i>(Générale)</i>
Soil/Timings-Special <i>(Sol/séquencement-Spécial)</i>	Sens Extra, Sharp <i>(Sensibilité extra, Précis)</i> Coin/Relic, Salt-Coarse <i>(Monnaie/Relique, Sel Grossier)</i>	Sens Extra <i>(Sensibilité extra)</i>
Manual Tune <i>(Calibration Manuelle)</i>	0-255	128



**Conseil:** Tant que vous n'êtes pas familiarisés avec le GPX 5000 ou le GPX 4800, le détecteur peut être utilisé avec les Préréglages Usine et les réglages de la face avant du boîtier de contrôle (p. 24).

GPX 4800 Menu "Search Mode" (Mode / Fonctions Spécifiques)				
Fonction	Réglage	General	Deep	Hi-Mineral
Motion <i>(Mouvement)</i>	Very Slow, Slow, <i>(Très Lent, Lent)</i> Medium <i>(Moyen)</i>	Slow <i>(Lent)</i>	Very Slow <i>(Très Lent)</i>	Medium <i>(Moyen)</i>
Rx Gain <i>(Gain Rx)</i>	1-15	8	9	6
Audio Type <i>(Type de réponse audio)</i>	Quiet, Normal <i>(Calme, Normale)</i> Deep <i>(Profonde)</i>	Normal <i>(Normale)</i>	Deep <i>(Profonde)</i>	Normal <i>(Normale)</i>
Audio Tone <i>(Tonalité)</i>	1-100	50	38	45
Stabilizer <i>(Stabilisateur)</i>	1-10	5	5	4
Signal Peak <i>(Variation du signal)</i>	1-20	16	17	14
Target Volume <i>(Volume cible)</i>	1-20	8	8	7
Tracking Speed <i>(Vitesse de poursuite)</i>	Slow, Medium, Fast <i>(Lente, Moyenne, Rapide)</i>	Medium <i>(Moyenne)</i>	Slow <i>(Lente)</i>	Fast <i>(Rapide)</i>
Iron Reject <i>(Discrimination des ferreux)</i>	Off, 1-10	Off <i>(Tous métaux)</i>	Off <i>(Tous métaux)</i>	Off <i>(Tous métaux)</i>

GPX 5000 Menu Principal (Fonctions Générales)		
Fonction	Réglage	Préréglage Usine
Backligh <i>(Rétroéclairage)</i>	Off, 1-8	2
Battery Test <i>(Test batteries)</i>	0-8.0V, +8.0V	-
Volume Limit <i>(Limitation Volume)</i>	1-20	12
GB Type <i>(Type de Compensation d'Effets de Sol)</i>	General, Specific, Off <i>(Générale, Spécifique, Sans)</i>	General <i>(Générale)</i>
Soil/Timings-Special <i>(Sol/séquencement-Spécial)</i>	Sens Smooth, Fine Gold, <i>(Sensibilité fine, Or fin)</i> Sens Extra, Salt/Gold, <i>(Sensibilité extra, Sel/Or)</i> Sharp, Coin/Relic <i>(Précis, Monnaie/Relique)</i>	Fine Gold <i>(Or fin)</i>
Manual Tune <i>(Calibration Manuelle)</i>	0-255	128

GPX 5000 Menu "Search Mode" (Mode / Fonctions Spécifiques)							
Function	Range	General	Deep	Patch	Hi-Mineral	Hi-Trash	Pinpoint
Motion <i>(Mouvement)</i>	Very Slow, Slow, <i>(Très Lent, Lent)</i> Medium, Fast <i>(Moyen, Rapide)</i>	Slow <i>(Lent)</i>	Very Slow <i>(Très Lent)</i>	Medium <i>(Moyen)</i>	Medium <i>(Moyen)</i>	Medium <i>(Moyen)</i>	Very Slow <i>(Très Lent)</i>
Rx Gain <i>(Gain Rx)</i>	1-20	11	12	8	8	12	15
Audio Type <i>(Type de réponse audio)</i>	Quiet, Normal <i>(Calme, Normale)</i> Deep, Boost <i>(Profonde, Forte)</i>	Normal <i>(Normale)</i>	Deep <i>(Profonde)</i>	Boost <i>(Forte)</i>	Normal <i>(Normale)</i>	Quiet <i>(Calme)</i>	Boost <i>(Forte)</i>
Audio Tone <i>(Tonalité)</i>	1-100	50	38	55	45	40	50
Stabilizer <i>(Stabilisateur)</i>	1-20	10	10	8	9	8	8
Signal Peak <i>(Variation du signal)</i>	1-20	16	17	15	14	8	18
Target Volume <i>(Volume cible)</i>	1-20	8	8	9	7	6	13
Response <i>(Réponse)</i>	Normal, Inverted <i>(Normale, Inversée)</i>	Normal <i>(Normale)</i>	Inverted <i>(Inversée)</i>	Normal <i>(Normale)</i>	Normal <i>(Normale)</i>	Inverted <i>(Inversée)</i>	Normal <i>(Normale)</i>
Tracking Speed <i>(Vitesse de poursuite)</i>	Slow, Medium, Fast <i>(Lente, Moyenne, Rapide)</i>	Medium <i>(Moyenne)</i>	Slow <i>(Lente)</i>	Medium <i>(Moyenne)</i>	Fast <i>(Rapide)</i>	Slow <i>(Lente)</i>	Slow <i>(Lente)</i>
Iron Reject <i>(Discrimination des ferreux)</i>	Off, 1-10	Off <i>(Tous métaux)</i>	Off <i>(Tous métaux)</i>	Off <i>(Tous métaux)</i>	Off <i>(Tous métaux)</i>	7	Off <i>(Tous métaux)</i>

# 48 Accès aux Fonctions

## Menu déroulant des fonctions.

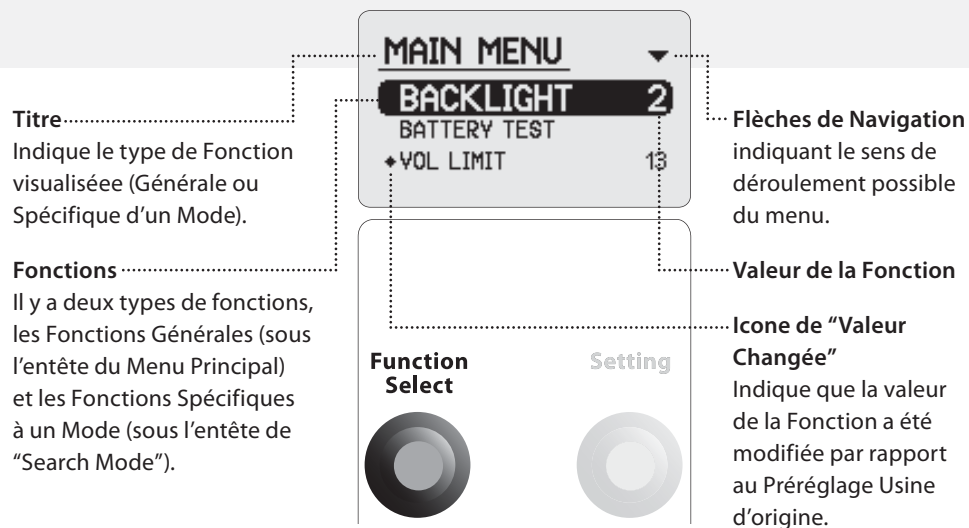

### Navigation au travers des menus affichés sur le LCD:

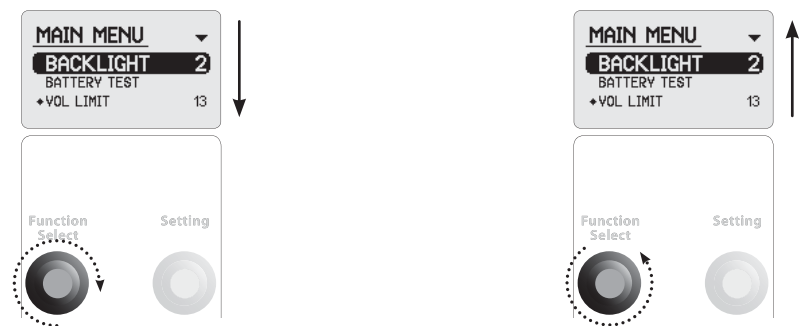

Tournez le bouton "Function Select" à droite pour dérouler vers le bas la liste des Fonctions. La Fonction sélectionnée est surlignée.

Tournez le bouton "Function Select" à gauche pour dérouler vers le haut la liste des Fonctions. La Fonction sélectionnée est surlignée.

# 49 Accès aux Réglages

## Réglage des paramètres.

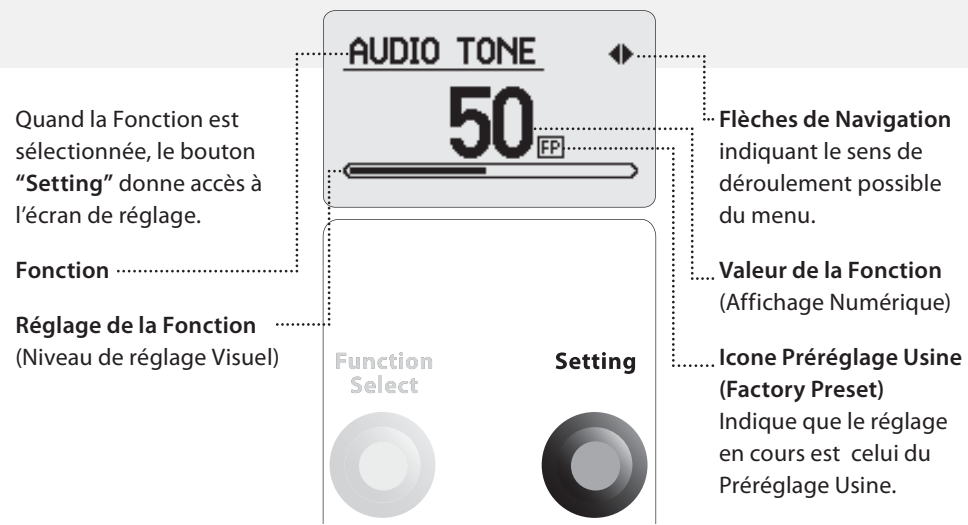

### Accès aux réglages des Fonctions :

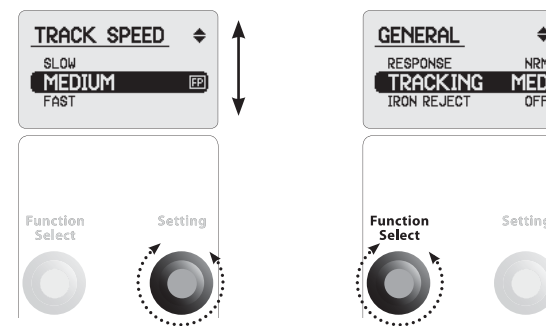

Quand la fonction est surlignée, tournez le bouton "Setting" à gauche ou à droite pour régler ses paramètres.

Pour revenir à la liste des fonctions, tournez le bouton "Function Select" à gauche ou à droite.

**Nota:** Les modifications des valeurs des Fonctions sont sauvegardées automatiquement. L'icône de "Valeur Changée" apparaît dans le Menu Principal, en regard de la Fonction qui été modifiée par rapport au Préréglage Usine (Voir p. 48).

GPX 5000 - Réglage: Off, 1-8  
 GPX 4800 - Réglage: Off, 1-8  
 Préréglage Usine: 2



Dans la pénombre, l'afficheur LCD peut être rétroéclairé. Vous pouvez choisir la temporisation d'éclairage de l'écran, une fois activé. Entre le niveau 1 et le niveau 6, l'incréméntation de la temporisation est de 10s.

- 1 – 10 seconds
- 2 – 20 seconds
- ↓
- 6 – 60 seconds
- 7 – 120 seconds
- 8 – Toujours éclairé

La temporisation d'éclairage est le temps pendant lequel l'afficheur LCD reste allumé après une opération de sélection ou de réglage d'une Fonction.

L'éclairage est activé à nouveau, dès qu'un réglage est modifié.

Si vous détectez dans des conditions de luminosité normales, vous pouvez désactiver la fonction de rétroéclairage pour économiser les batteries.

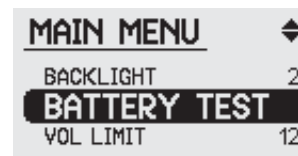

Exemple d'écran

L'écran "Battery Volts" (Tension de batterie) permet de mesurer la tension de la batterie. Cet écran peut être visualisé à tout moment.

Quand la tension de batterie devient faible, une alarme est donnée par une série de "bips" sonores à intervalles de 1 minute.

**Nota:** L'écran "Battery Volts" s'affichera pendant une courte durée et reviendra automatiquement au menu précédent.

Pour plus d'informations sur la batterie de votre détecteur GPX voir "Charger la Batterie" (pp. 18-19) et "Entretien de la Batterie" (p. 21).

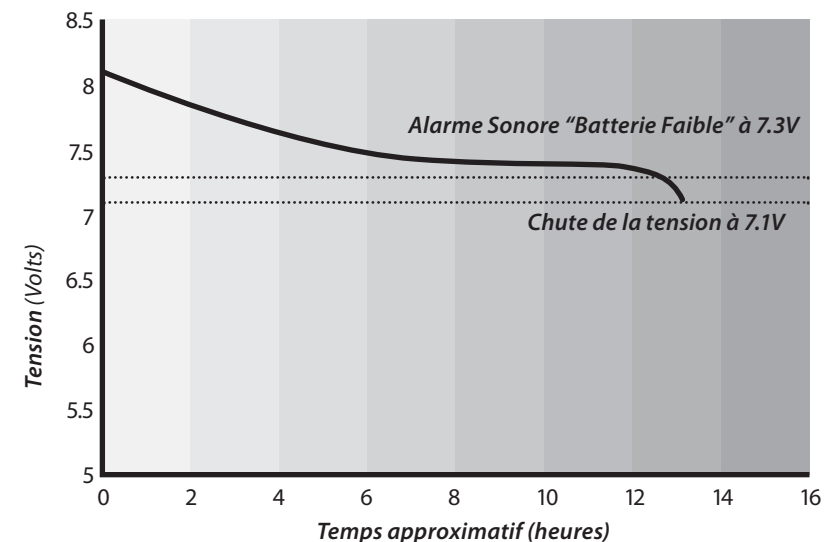

Les batteries Lithium Ion ont l'avantage de fournir une puissance et une tension relativement constantes pendant le cycle de décharge, avant une chute brutale.

# Limitation du Volume Audio

## Réglage du volume maximum des sons.

GPX 5000 - Réglage: 1-20  
 GPX 4800 - Réglage: 1-20  
 Préréglage Usine: 12



La Fonction "Volume Limit" (Limitation / écrêtage du volume) règle le niveau maximum du son émis par le détecteur lors de la détection d'une cible.

Si la Fonction "Volume Limit" est au maximum, tous les signaux des cibles sont entendus proportionnellement à la taille et à la profondeur de la cible. Un réglage au maximum permet la différenciation entre une petite et une grande cible, mais peut être désagréable à l'audition lors de la détection d'une grande cible à proximité de la tête de détection.

Si la Fonction "Volume Limit" est à mi-course, le signal est inchangé pour une petite cible, mais est écrêté pour une grande cible.

Si la Fonction "Volume Limit" est au minimum, la plupart des cibles sonnera de la même façon. Un réglage au minimum est plus confortable pour l'ouïe, mais augmente le risque de manquer des petites cibles.

Essayez de tester le réglage en employant des petites et des grandes cibles pour ajuster la Fonction "Volume Limit" à un niveau convenable.

*Nota: Un changement du réglage "Volume Limit" nécessite un nouveau réglage du Seuil d'Accord "Threshold".*



**Attention: Le détecteur peut produire un volume sonore extrêmement élevé si une grande cible ou une cible peu profonde est détectée.**

### Préservez votre ouïe!

La valeur de "Volume Limit" peut nécessiter un réajustement dans le cas où vous connectez un casque audio ou un haut parleur externe.

### "Volume Limit" réglé au maximum:

Les signaux faibles et forts ne sont pas affectés.

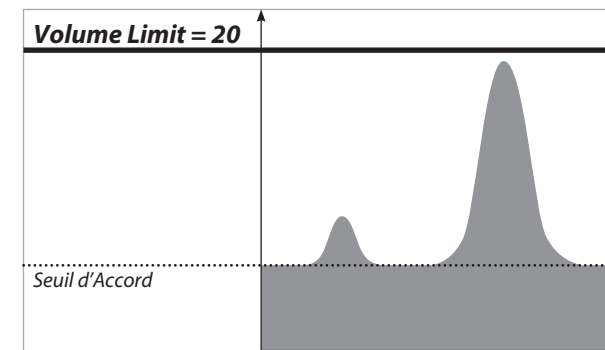

### "Volume Limit" réglé à mi-course:

Les signaux faibles sont inchangés, mais les signaux forts sont écrêtés.

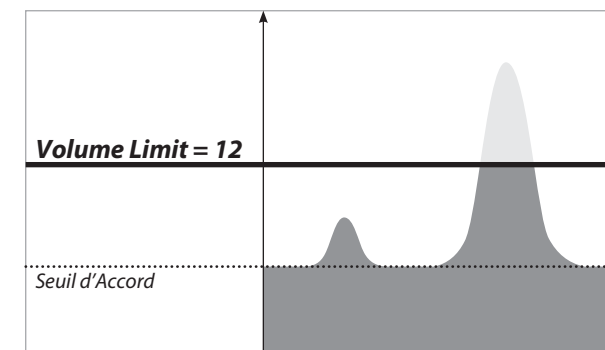

### "Volume Limit" réglé au minimum:

Aussi bien les signaux forts que faibles, sont réduits au minimum.

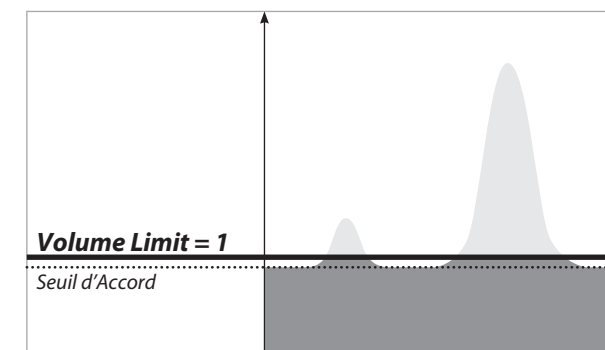

GPX 5000 - Réglage:	General, Specific, Off
GPX 4800 - Réglage:	General, Off
Préréglage Usine:	General

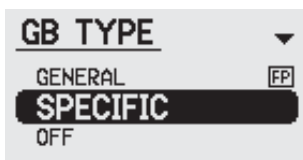
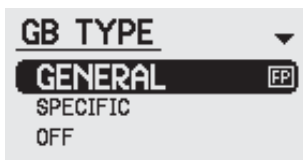

### General

C'est le meilleur Mode de compensation d'effets de sol utilisable dans plus de 90% des cas dans des terrains aurifères, correspondant au Mode "Tracking" automatique conventionnel du modèle précédent de Minelab. Le Mode "Tracking", "GB Type" option "General", échantillonne les variations de l'effet de sol d'un terrain minéralisé et agit en permanence sur le niveau de réglage de la compensation d'effets de sol. "GB Type" option "General", est idéal pour la plupart des terrains minéralisés et est le type de compensation d'effets de sol le plus approprié pour des terrains dont la minéralisation est fortement variable.

### Specific (GPX 5000)

C'est le Mode de compensation d'effets de sol spécialement utilisable dans les terrains fortement magnétiques et riches en fer. L'utilisation de "GB Type" option "Specific" permet de garder la tête de détection au plus près du sol et donne une compensation d'effets de sol précise en cas d'utilisation d'une tête de détection "Monoloop" dans des terrains normalement trop difficiles pour leur utilisation. La Fonction "Tracking" option "Specific" est plus conservatrice que l'option "General" et en cas d'un signal de cible même le plus faible, la compensation automatique s'arrêtera provisoirement (tout en mémorisant le dernier niveau de compensation échantillonné), évitant tout risque de compenser des signaux faibles de cibles.

En utilisant le Mode "Specific" dans des terrains hétérogènes, il est recommandé de vérifier périodiquement le bon réglage de la compensation d'effets de sol en s'arrêtant, puis en levant et en baissant la tête de détection pour entendre une éventuelle variation du signal. Il est préférable d'utiliser le Mode "GB Type" option "Specific" seulement sur des terrains à minéralisation homogène.

**Nota:** Une procédure différente de compensation d'effets de sol est nécessaire dans le Mode "GB Type" option "Specific". Pour plus d'informations, voir Procédure de compensation d'effets de sol en Mode "Specific", p. 56.

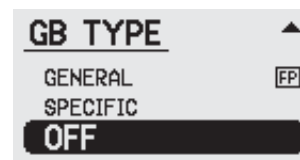

### (Ground Balance) Off

Dans des sols très peu minéralisés, tels que du terreau ou du sable, l'effet de sol peut être pratiquement nul. Ces zones sont relativement rares, mais sont identifiables quand votre compensation d'effets de sol ne semble pas avoir réellement d'effet. En mettant le Mode "GB Type" sur "Off", vous pourrez gagner en profondeur et en sensibilité.

Cette configuration sera très probablement utilisée par des prospecteurs de plages, ou des chercheurs de trésors/reliques dans les terres. En revanche, il est extrêmement rare de rencontrer un endroit dans une région aurifère où la compensation d'effets de sol n'est pas nécessaire.

### Procédure:

Levez la tête de détection du sol, loin de toute masse métallique et mettez le Mode "GB Type" sur "Off". Après que le Seuil d'Accord redevienne audible, vous pouvez commencer la détection.

**Nota:** La Fonction "Rejet des Ferreux" (p. 74) donnera le meilleur résultat lors de l'utilisation du Mode "GB Type" en "General".

# 56 Procédure de compensation d'effets de sol en Mode "Specific"

En allant dans un nouvel endroit, la première compensation d'effets de sol en Mode "GB Type" option Mode "Specific" doit se faire avec l'interrupteur "Ground Balance" et pas avec le bouton "Quick-Track".

- 1 Allez dans un endroit où il n'y a pas de cibles métalliques.
- 2 Mettez "GB Type" sur "Specific" via le Menu.
- 3 Positionnez l'interrupteur "Ground Balance" sur "Fixed".
- 4 Maintenez la tête de détection à une distance de 300mm à 450mm (12" à 18") au dessus du sol.
- 5 Basculez l'interrupteur "Ground Balance" sur "Tracking". Vous entendrez une montée de la tonalité du Seuil d'Accord pendant environ 1 seconde.

- 6 Quand la tonalité redescendra, commencez immédiatement à lever et à baisser la tête de détection au-dessus du sol. Pendant cette opération, garder la tête de détection parallèle au sol et essayez de l'abaisser au plus près du sol sans le toucher.

Continuez à bouger la tête de détection de haut en bas, jusqu'à ce que le Seuil d'Accord se stabilise et que tout signal lié à l'effet de sol disparaisse. Quand le Seuil d'Accord devient stable, le détecteur est alors compensé en effets de sol.

- 7 Remettez l'interrupteur "Ground Balance" sur "Fixed" et commencez à détecter.

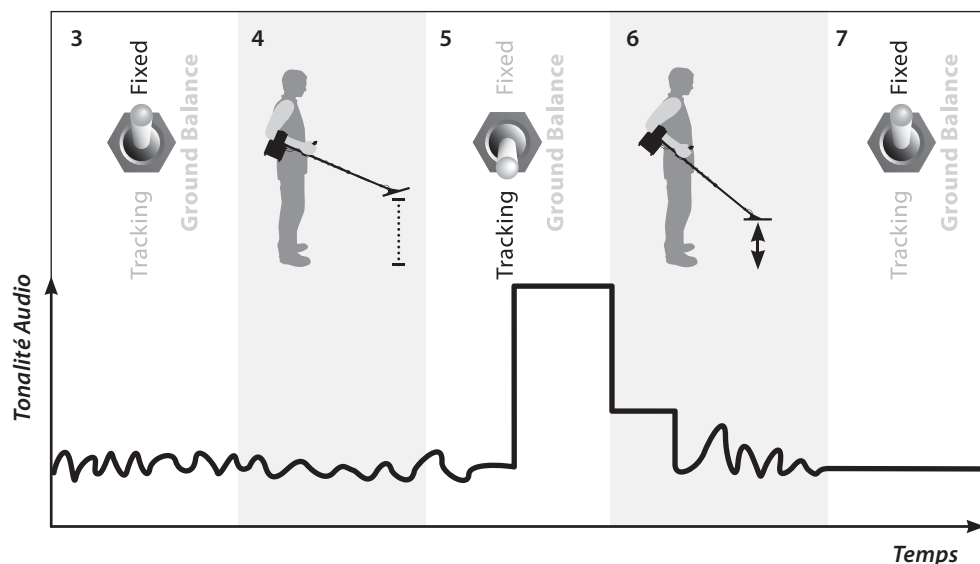

Cette traduction n'est que pour information. En cas de contradiction entre cette version et l'originale en Anglais, seul le texte de la version anglaise prévaut

# 57 Mode "Special" Soil/Timings (Sol/Séquencement)

- GPX 5000 - Réglage: Sens Smooth, Fine Gold, Sens Extra, Salt/Gold, Sharp, Coin/Relic
- GPX 4800 - Réglage: Sens Extra, Sharp, Coin/Relic, Salt-Coarse
- Préréglage Usine: Fine Gold (GPX 5000), Sens Extra (GPX 4800)



*Nota: Le Mode "Sens Smooth," est le plus adapté pour les sols difficiles, en utilisant une tête "Monoloop"*



Vous pouvez choisir quel séquencement sera activé quand l'interrupteur "Soil/Timings" est positionné sur "Special".

## Sensitive Smooth (GPX 5000)

Le Mode "Sensitivity Smooth" (Sensibilité Fine) est optimisé pour améliorer la réponse aux petites pépites peu profondes, dans des sols fortement minéralisés. Il y a une légère perte de profondeur pour des cibles plus grandes; donc vous ne devrez pas utiliser ce mode pour la recherche de grosses pépites profondes.

Ce Mode permet l'utilisation de têtes Monoloop dans des zones fortement minéralisées. Il élimine la plupart des faux signaux des roches minéralisées et de la minéralisation du sol, tout en gardant une excellente sensibilité aux petites cibles.

## Fine Gold (GPX 5000)

Le Mode "Fine Gold" (Or Fin) est fortement sensible aux plus petites cibles dans un sol minéralisé. Il donne un signal plus franc pour les petites pépites d'or, comparé au Mode "Enhance" (Amélioré) et améliore la détectabilité d'or brut/spongieux, tout en ignorant les faux des signaux des roches minéralisées et de la minéralisation du sol. Des sols fortement minéralisés où de l'or a déjà été trouvé peu profondément, devraient être repassés au crible en utilisant une tête "Monoloop" Commander de Ø20cm (8") et Ø28cm (11").

## Sensitive Extra

Le Mode "Sensitive Extra" (Sensibilité Extra) peut augmenter le signal de certaines roches minéralisées près de la surface, mais va en réalité aider à stabiliser le Seuil d'Accord sur certains sols, particulièrement avec des têtes Double-D. Dans des terrains peu minéralisés, ce Mode fournira une meilleure réponse sur une petite cible profonde.

## Salt/Gold (GPX 5000)

Le Mode "Salt/Gold" (Sel/Or) est fait pour des sols minéralisés ayant une grande teneur en sel. Il devrait être efficace sur des lacs salés intérieurs asséchés, terrains aurifères à haute teneur en sel et les plages minéralisées de sable mouillé d'eau de mer. Des sols extrêmement saturés en sel devront être prospectés à l'aide d'une tête Double-D avec "Coil/Rx" sur "Cancel".

Cette traduction n'est que pour information. En cas de contradiction entre cette version et l'originale en Anglais, seul le texte de la version anglaise prévaut

GPX 5000 - Réglage: Sens Smooth, Fine Gold, Sens Extra, Salt/Gold, Sharp, Coin/Relic  
 GPX 4800 - Réglage: Sens Extra, Sharp, Coin/Relic, Salt-Coarse  
 Préréglage Usine: Fine Gold (GPX 5000), Sens Extra (GPX 4800)

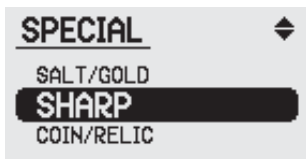

*Nota: Le Mode "Sharp" doit normalement être utilisé avec une tête Double-D.*



### Sharp

Le Mode "Sharp" (Précis) est semblable au Mode "Normal", tout en émettant un champ électromagnétique plus puissant, augmentant ainsi la profondeur de détection, mais il est plus sensible aux interférences et aux faux signaux des sol difficiles. Ce Mode doit être utilisé dans des environnements non perturbés et peut être utilisé en combinaison avec le Mode de Recherche "Deep" (Profond), mais avec un "Rx Gain" réduit.

### Coin/Relic

Le Mode "Coin/Relic" (Monnaie/Relique) s'utilise sur des sols peu minéralisés y compris les plages. Il offre une profondeur de détection maximale pour toutes tailles de cibles, bien meilleure que d'autre Modes de séquençement. Cependant, si le sol est peu minéralisé, le détecteur ne compensera pas l'effet de sol. Ce Mode est à utiliser dans la plupart des parcs, terrains de sport et vieilles d'habitations, pour rechercher des monnaies, bijoux et reliques. Sur les côtes océaniques contenant du sable noir, de meilleurs résultats sont obtenus avec un séquençement Mode "Normal" ou "Salt/Gold" (GPX 5000).

### Salt-Coarse (GPX 4800)

L'effet de minéralisation dû au sel alcalin est très différent de celui des sols ferreux et des argiles minéralisées. La prospection sur les lacs salés asséchés est très difficile. Dans ces zones, le Mode "Normal" sera d'abord essayé, mais si le Seuil d'Accord est trop instable, il faudra passer au Mode "Salt-Coarse" (Sel Grossier).

La détection en Mode "Salt-Coarse" peut diminuer la réponse des petites cibles. En revanche, la réponse aux plus grande cibles n'est pas affectée et la réaction aux effets de sol est minimisée. Donc, pour rechercher des grosses pépites profondes dans un sol fortement minéralisé, le Mode "Salt-Coarse" peut être utilisé pour obtenir à un Seuil d'Accord plus stable, permettant d'entendre ce mélodieux son issue d'une pépite profondément enfouie.

GPX 5000 - Réglage: 0-255  
 GPX 4800 - Réglage: 0-255  
 Préréglage Usine: 128

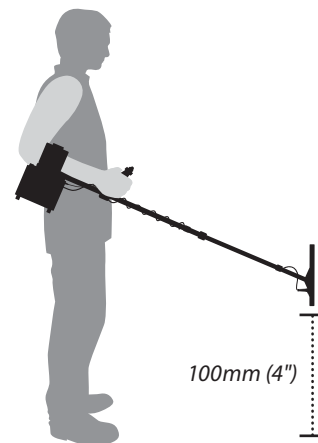

*Nota: Une vitesse plus faible de poursuite "Motion" (p. 62), réduira aussi les instabilités dues aux interférences.*

La Fonction "Manual Tune" permet de sélectionner un canal de détection spécifique .

Rechercher un canal non perturbé avec la Fonction "Manual Tune" parmi tous les canaux, est consommateur de temps. Mieux vaut l'utiliser pour affiner le choix final du canal, après une calibration automatique "Auto Tune" (p. 32).

En détectant dans un endroit sans interférence, le choix du canal peut correspondre à l'une des deux extrémités de l'indicateur visuel (barre noire horizontale). Les premiers numéros correspondent aux canaux basses fréquences et ceux portant les derniers numéros aux fréquences élevées. Les canaux hautes fréquences donnent légèrement plus de sensibilité pour de plus petites cibles en surface. Les canaux basses fréquences donnent légèrement plus de profondeur pour de plus grandes cibles, mais la différence est marginale.

- 1 Maintenez la tête de détection à la vertical à 100mm (4") au-dessus du sol et assurez-vous qu'il n'y ait aucune cible importante à proximité, ni de sources d'interférences électriques évidentes.
- 2 Allez à l'écran "Manual Tune" via le menu.
- 3 Incrémentez ou décrémentez lentement les numéros des canaux, en faisant une pause après chaque changement de canal pour vérifier sa stabilité.
- 4 Écoutez chaque canal pour choisir celui présentant le moins d'interférences.

*Nota: Si les interférences persistent après cette calibration, réduisez le niveau du "Gain Rx", mais dans des secteurs très perturbés, il faudra certainement mettre l'interrupteur "Coil/Rx" sur "Cancel".*

*Si le bouton de réglage "Setting" est tourné rapidement, vous entendrez le bruit provoqué par le défilement rapide des canaux. Ce phénomène est normal et ne se produit pas quand on le tourne lentement.*



# 60 Changer le Mode de Recherche Search Modes (GPX<sup>5000</sup>) via Le Menu LCD.

GPX 5000 - Réglage:	Patch, Hi-Mineral, Hi-Trash, Pinpoint
GPX 4800 - Réglage:	Not Available
Préréglage Usine:	Patch



L'interrupteur "Search Mode" de la face avant du boîtier de contrôle donne accès à plusieurs Modes de détections utilisables dans différentes circonstances: "Deep", "General" (deux Modes à part entière) et "Custom". Le Mode "Custom" donne accès à quatre autres Modes de Recherche via le Menu de l'écran LCD.

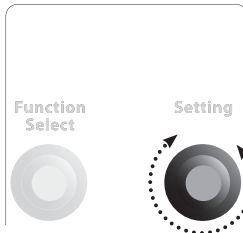
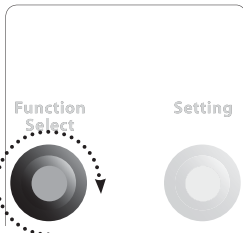
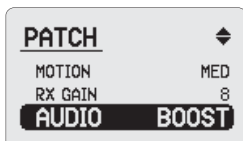

## Sélection d'un des Modes de Recherche "Custom" :

- 1 Mettez l'interrupteur "Search Mode" sur "Custom".
- 2 Avec le bouton "Function Select", naviguez dans le menu jusqu'au premier des quatre Modes de Recherche "Custom", c'est-à-dire "Patch".
- 3 Avec le bouton "Select", sélectionner un des quatre Modes de Recherche par exemple, "Hi-Mineral".
- 4 Tournez le bouton "Function Select", dans un sens ou dans l'autre, pour verrouiller votre sélection.
- 5 Vous pouvez maintenant descendre dans le Menu, pour voir quels réglages sont associés au Mode "HI-Mineral".



**Conseil:** En affectant le Mode "Pinpoint" au Mode de Recherche "Custom", quand vous détectez en Mode "General" ou "Deep", un simple basculement de l'interrupteur "Search Mode", vous permettra de passer rapidement de votre Mode de détection, en Mode centrage de cible "Pinpoint".

## Edition de vos propres Modes de Recherche "Search Modes"

Vous pouvez créer vos propres Modes de Recherche pour des endroits différents, des cibles particulières, des tailles de têtes de détection données, etc. Toutes les fonctions affichées sous l'entête "Search Modes" du Menu à cristaux liquides LCD sont des Fonctions spécifiques de "Search Modes". Ceci vous permet d'avoir des réglages différents pour chacun de vos Modes de Recherche "Custom".

Choisissez le Mode de Recherche "Search Modes" que vous voulez éditer et effectuez un nouveau réglage pour chacune des Fonctions que vous voulez modifier. Toutes les modifications effectuées seront sauvegardées automatiquement lorsque le détecteur est arrêté.

Vous pouvez attribuer un des 14 noms différents de la liste "Custom Name" (p. 76), pour chacun des quatre Modes de Recherche du Mode "Custom".



**Conseil:** Si vous voulez comparer les réglages des différents Modes de Recherche, vous pouvez changer de position l'interrupteur "Search Mode" de la face avant du boîtier de contrôle, entre "Deep", ou "General" ou "Custom" (affecté à un des quatre autres Modes de Recherche), tout en regardant la configuration des Fonctions sur l'afficheur LCD.

# 62 Motion (Mouvement)

## Réglage de la vitesse de balayage.

GPX 5000 - Réglage: Very Slow, Slow, Medium, Fast  
GPX 4800 - Réglage: Very Slow, Slow, Medium,  
Préréglage Usine: Slow



La vitesse à laquelle vous balayez la tête de détection a un effet sur le temps de réponse de la cible détectée et le réglage de la compensation d'effets de sol "Ground Balance". En faisant coïncider votre vitesse de balayage de la tête de détection avec le réglage correspondant de la Fonction "Motion", vous pouvez rendre plus stable le Seuil d'Accord et améliorer les réponses de cibles.

### Very Slow et Slow (Très Lent & Lent)

Ces valeurs de réglage donnent un Seuil d'Accord stable, idéal pour les débutants et dans la plupart des situations. Un réglage à "Slow" (Lent) permet d'obtenir une bonne profondeur et une bonne sensibilité pour la détection minutieuse de petites surfaces. Pour une performance maximale, dans ces Modes, vous devez balayer très lentement et de façon stable la tête de détection.

*Nota: Il est très important que le réglage de "Motion" corresponde au balayage de la tête de détection.*

### Medium (Moyen)

Un réglage à "Medium" (Moyen) améliore souvent les performances pour une vitesse de balayage plus modérée de la tête. Le bruit de fond peut augmenter juste légèrement, comparé à un réglage à "Slow", donc idéal pour un prospecteur plus expérimenté.

### Fast (Rapide) (GPX 5000)

Un réglage à "Fast" (Rapide) est utile pour un balayage rapide de la tête, pour couvrir un terrain rapidement. Dans ce cas, un signal de cible bref, alertera le prospecteur de la présence d'une cible. Un terrain pourra donc être prospecté en moins de temps.

*Nota: La Fonction "Motion" joue sur la sensibilité du détecteur aux interférences externes. Fondamentalement, plus la Fonction "Motion" est réglée à une vitesse lente, moins le détecteur sera sensible aux interférences, vous obtiendrez donc, un Seuil d'Accord plus stable.*

*Si le Seuil d'Accord est trop instable avec les réglages "Medium" ou "Fast", régler la réponse audio "Audio Type" (p. 64) à "Quiet" (Calme) ou réduisez le "Rx Gain" (p. 63).*

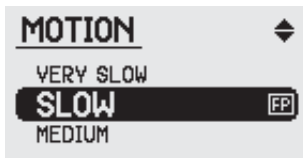

# 63 Gain Rx

## Réglage de la sensibilité du détecteur

GPX 5000 - Réglage: 1-20  
GPX 4800 - Réglage: 1-15  
Préréglage Usine: 11 (GPX 5000), 8 (GPX 4800)

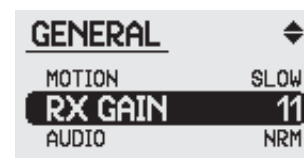

La Fonction "Gain Rx", optimise les détecteurs GPX selon les conditions, en agissant sur la sensibilité du détecteur, en fonction de son environnement et des cibles recherchées.

Un réglage élevé du "Gain Rx", permet de détecter des petites cibles plus profondément, mais sera sensible aux signaux parasites et aux effets de sol. Le "Gain Rx" peut être réglé à un niveau élevé, en cas de prospection dans un terrain peu minéralisé ou dans un environnement avec peu d'interférences électriques.

Un réglage faible du "Gain Rx" présente moins de sensibilité aux effets de sol et aux parasites, mais risque de faire manquer des cibles profondes. Un "Gain Rx" réglé à un niveau faible, est préférable en cas de prospection dans un terrain fortement minéralisé ou dans un environnement avec beaucoup d'interférences électriques..



*Conseil: Essayez de régler la Fonction "Motion" (p. 62) à une vitesse de mouvement plus lente, pour pouvoir augmenter le "Rx Gain".*

*En mettant l'interrupteur "Coil/Rx" sur "Cancel" (p. 36), il devient possible d'augmenter le "Rx Gain".*

Le réglage du "Gain Rx" doit être adapté aux conditions du terrain et la tête de détection choisie en conséquence. Par exemple, si vous avez trouvé quelques pépites dans un secteur et que vous souhaitez détecter à nouveau le même coin, mais avec une tête plus grande de type "Monoloop", il peut être nécessaire de réduire le "Gain Rx".

Assurez-vous toujours que le détecteur soit correctement compensé en effets de sol et qu'une calibration "Tune" ou "Auto tune" ait été faite avant tout changement du réglage de la valeur de "Gain Rx".

*Nota: Soyez prêt à réduire le "Gain Rx" si le Seuil d'Accord est instable. Un Seuil d'Accord stable est toujours préférable pour éviter de noyer dans le bruit un faible signal de cible.*

# 64 Audio Type (Type de réponse audio)

## Modification de la réponse audio du signal de cibles.

GPX 5000 - Réglage: Quiet, Normal, Deep, Boost  
GPX 4800 - Réglage: Quiet, Normal, Deep  
Préréglage Usine: Normal

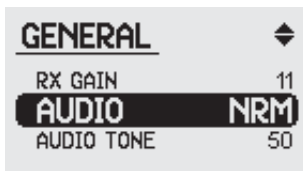

La Fonction "Audio Type" change la manière dont le détecteur interprète un signal et comment ce signal est transformé en réponse sonore.

### Quiet (Calme)

Cette option donne une bonne réduction des interférences électriques et des bruits d'effets de sol. La réponse au signal est légèrement plus stable, comparée aux autres options de "Audio Type" et doit être utilisée uniquement dans les situations les plus extrêmes.

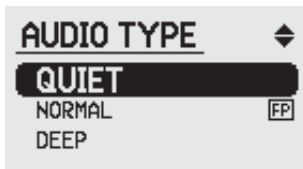

### Normal (Normale)

Cette option est la plus polyvalente et devrait être utilisée pour des conditions de détection normales. C'est le meilleur compromis pour la réponse au signal et la stabilité du Seuil d'Accord.

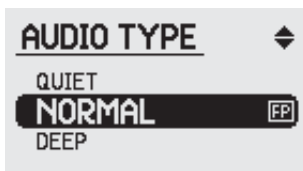

### Deep (Profonde)

Cette option est utilisée pour rechercher des grandes cibles en profondeur. Elle est efficace en l'utilisant avec la Fonction "Motion" réglée sur "Slow", où les signaux de cible sont forts et clairs et les bruits d'effets de sol, de la minéralisation et les parasites sont légèrement filtrés.

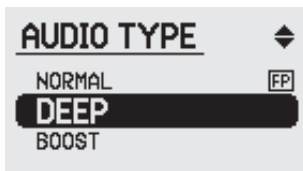

### Boost (Forte) (GPX 5000)

Cette option est la plus agressive et donne des signaux de cibles très francs, mais amplifie également n'importe quel signal causé par des interférences électriques et des bruits d'effets de sol. Elle doit être utilisée dans des terrains peu minéralisés ou loin d'interférences électriques.

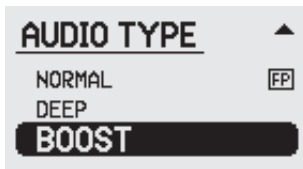

*Nota: Chaque option de la Fonction "Audio Type" a un réglage du "Gain Rx" optimum différent. Vous devez vérifier le niveau du "Gain Rx", si vous changez d'option de la Fonction "Audio Type".*

# 65 Audio Tone (Tonalité)

## Réglage de la tonalité du Seuil d'Accord (Threshold).

GPX 5000 - Réglage: 1-100  
GPX 4800 - Réglage: 1-100  
Préréglage Usine: 50



La tonalité est la fréquence sonore (aigüe ou grave) émise par le détecteur.

La réponse audio du détecteur dépend de la profondeur et de la taille des cibles. Il est important d'ajuster la tonalité en fonction du type de cibles recherchées.



La réponse audio du détecteur dépend de la profondeur et de la taille des cibles. Il est important d'ajuster la tonalité en fonction du type de cibles recherchées.

La tonalité est également une préférence personnelle. Selon votre audition, la tonalité du signal doit être adaptée avec la Fonction "Tone". Essayez de tester le réglage de tonalité "Tone", en employant des petites et des grandes cibles, pour ajuster au mieux la tonalité du signal à votre ouïe.

GPX 5000 - Réglage:	1-20
GPX 4800 - Réglage:	1-10
Préréglage Usine:	10 (GPX 5000), 5 (GPX 4800)

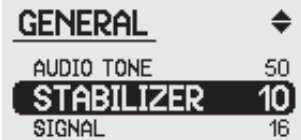

**Conseil:** Un réglage de la Fonction "Stabilizer" vers le mini (<3), donnera un Seuil d'Accord très stable, mais minimisera beaucoup la sensibilité aux petites cibles. Ceci peut être un réglage voulu dans certains cas, par exemple, la recherche de grandes pépites dans une zone très polluée, ou l'utilisation du détecteur GPX pour rechercher des monnaies ou des trésors.

L'ordre suivant des réglages est recommandé:

- 1 Choisissez le Mode de Recherche approprié "Search Mode".
- 2 Choisissez le Mode de Réponse Audio désiré "Audio Type".
- 3 Réglez le "Rx Gain" jusqu'au début d'instabilité du Seuil d'Accord.
- 4 Ajustez le "Stabilizer" pour lisser le Seuil d'Accord.

La Fonction "Stabilizer" (Stabilisation) contrôle le niveau à partir duquel, de faibles variations du Seuil d'Accord commencent à être perceptibles. Ces faibles variations peuvent aussi bien être des faux signaux que des faibles signaux de cibles. En augmentant le réglage "Stabilizer", les faibles signaux de cibles deviendront plus fort mais le niveau des faux signaux aussi. Un signal de cible peut potentiellement être masqué. Ce réglage permet de masquer les faibles variations du Seuil d'Accord afin de le rendre parfaitement stable, améliorant la capacité à identifier des faibles signaux de cibles.

Le mieux est de laisser le niveau de "Stabilizer" jusqu'à détermination de la nature du sol. Une fois le "Rx Gain" réglé pour les conditions locales et un Mode "Audio Type" choisi le niveau de "Stabilizer" peut être ajusté pour affiner la stabilité du Seuil d'Accord.

Le réglage optimum de "Stabilizer", correspond à un numéro en-dessous du point où le Seuil d'Accord commence à crachouiller quand la tête de détection est balayée au dessus du sol.

On pourrait croire que l'effet "Stabilizer" est semblable à celui du "Gain de Rx", mais en réalité seul le traitement audio est touché et le signal de réception (Rx) n'est pas modifié. Il doit être utilisé comme un réglage final fin du Seuil d'Accord.

Après un réglage de "Stabilizer", si les conditions de détection sur le terrain changent ou si vous voulez changer de tête de détection, vous devrez certainement réinitialiser "Rx Gain", mais avant, remettez "Stabilizer" à sa valeur de Préréglage Usine. Ceci permettra un réglage optimum de "Rx Gain", adapté aux conditions de détection, puis d'affiner le réglage de la valeur de "Stabilizer".

**Nota:** Quelque soit la réponse "Audio Type" choisie, le réglage optimal de "Stabilizer", correspond à un numéro en-dessous du point où le Seuil d'Accord commence à crachouiller.

## Signal Peak (Variation du signal) Réglage de la variation du signal de cible.

GPX 5000 - Réglage:	1-20
GPX 4800 - Réglage:	1-20
Préréglage Usine:	16



Un réglage **élevé** de "Signal Peak" augmente la dynamique de la variation du signal de cibles, toutefois en terrain fortement minéralisée, le détecteur peut sembler instable.

Un réglage **faible** de "Signal Peak" diminue la dynamique de la variation du signal de cibles, ainsi les signaux apparaissent plus monotones.

**Nota:** Les gens qui souffrent d'une perte d'audition dans les fréquences hautes préfèrent régler "Signal Peak" sur 10 voire moins.

Il est préférable pour la perception auditive d'avoir un changement de volume et de tonalité du signal lors de la détection d'une cible, plutôt qu'un simple changement de volume.

Le détecteur GPX émet un signal de cible à double tonalité. Un signal de cible dont la tonalité descend puis monte est caractéristique d'une cible profonde, alors qu'une montée puis une descente de la tonalité est plutôt signe d'une petite cible.

La Fonction "Signal Peak" permet de régler le niveau de la dynamique de la variation de tonalité du signal.

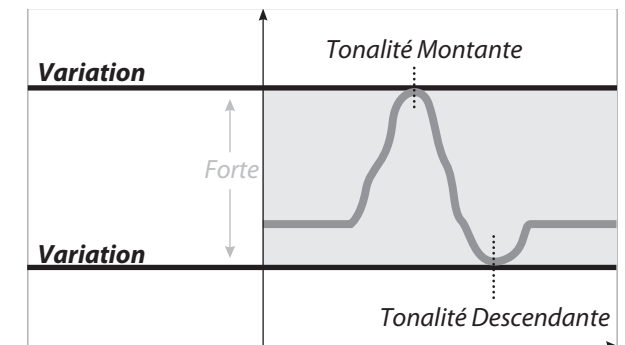

Augmentation de la variation de tonalité (Grande Cible)

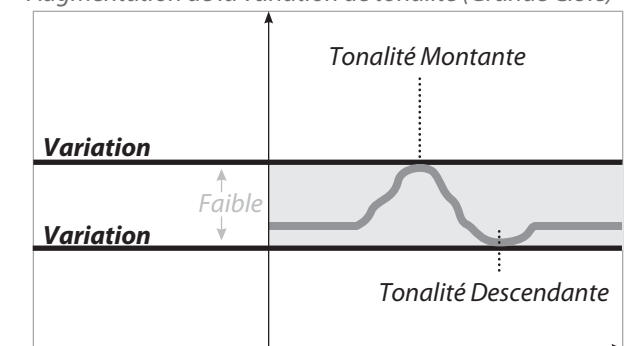

Diminution de la variation de tonalité (Grande Cible)

GPX 5000 - Réglage:	1-20
GPX 4800 - Réglage:	1-20
Préréglage Usine:	8



### Target Volume (Volume de cible)

La Fonction "Target Volume" (Volume de cible) règle la puissance des signaux issus des cibles et une valeur au-dessus de 8 augmentera aussi légèrement le volume du Seuil d'Accord. Son usage est utile pour des conditions très venteuses, des gens souffrant de perte d'audition ou utilisant un haut parleur externe. Avec l'amplificateur audio intégré dans le conteneur batteries Li-ion, vous pouvez brancher un haut parleur externe directement sur le jack audio et régler le niveau d'amplification avec la Fonction "Target Volume".

Notez qu'en connectant un haut parleur externe à la place d'un casque audio, vous devrez faire des réglages mineurs du Seuil d'Accord "Threshold" (p. 33) et de "Volume Limit" (p. 52).

Cette Fonction peut être utilisée comme un amplificateur Audio dans des conditions de détection calmes, mais peut aussi être utilisée pour réduire, ou lisser les faux signaux liés aux effets de sols fortement minéralisés. C'est une Fonction puissante à conjuguer avec la Fonction "Stabilizer", donnant le nec plus ultra en matière de réglage fin du Seuil d'Accord. Un peu d'expérimentation est nécessaire pour trouver la combinaison optimum dans différentes conditions de détection.

**Nota:** Si vous utilisez la Fonction "Target Volume" pour lisser les faux signaux liés aux effets de sols, un ajustement de "Rx Gain" est nécessaire (en raison d'un changement de tête de détection ou d'endroit de prospection), pensez à réinitialiser "Target Volume" à sa valeur de base de Préréglage Usine. Vous pourrez ainsi affiner le Seuil d'Accord en regard des nouvelles conditions de détection.

**Conseil:** Une valeur de "Target Volume" basse est recommandée dans des terrains pollués.

## Response (Réponse) Inversion de la tonalité du signal.

GPX 5000 - Réglage:	Normal, Inverted
GPX 4800 - Réglage:	Factory Set to Normal
Préréglage Usine:	Normal

La Fonction "Response" permet d'inverser la tonalité des signaux de cibles selon leur taille.

Normalement une cible grande et profonde correspond à une descente puis une montée de la tonalité du signal et une petite cible peu profonde à une montée puis une descente de celle-ci. La plupart des cibles sont plutôt petites, donc vous êtes plutôt habitués à entendre que des petites cibles peu profondes. Si vous ne voulez pas rompre vos habitudes et si vous avez l'intention de détecter des cibles plutôt profondes, la réponse peut être inversée; une cible profonde donnera alors la même réponse qu'une petite cible peu profonde (monté puis descente de la tonalité).

### Normal (Normale)

Quand l'option "Normal" est choisie, la détection d'une petite cible donne un signal audio dont la tonalité monte puis descend. La détection d'une grande cible profonde donne un signal audio dont la tonalité descend puis monte..

### Inverted (Inversée)

Quand l'option "Inverted" est choisie, la détection d'une petite cible donne un signal audio dont la tonalité descend puis monte. La détection d'une grande cible profonde donne un signal audio dont la tonalité monte puis descend.

Le réglage de la Fonction "Response" est propre à chacun et dépend de l'audition des personnes.

### Petite Cible

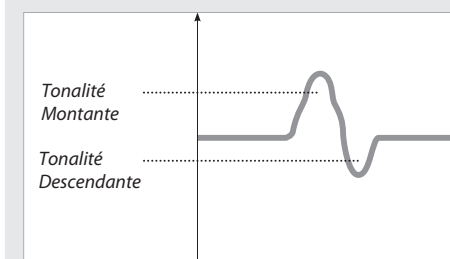

Normale

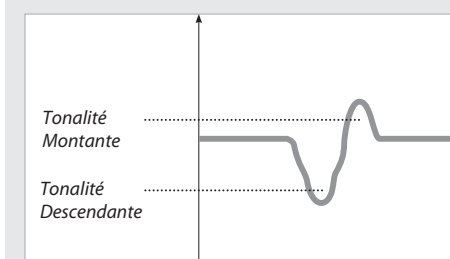

Inversée

### Cible Profonde

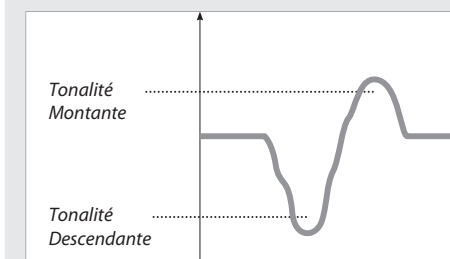

Normale

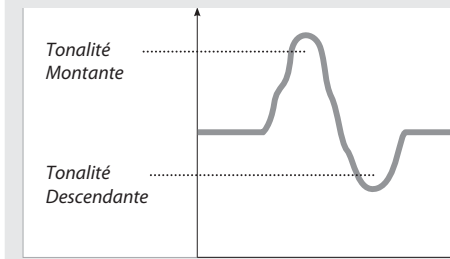

Inversée

GPX 5000 - Réglage: Slow, Medium, Fast

GPX 4800 - Réglage: Slow, Medium, Fast

Préréglage Usine: Medium

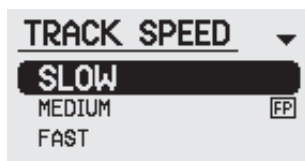

Sur un terrain à minéralisation très hétérogène, il est préférable de positionner l'interrupteur "Ground Balance" sur "Tracking". Ce Mode analyse et ajuste automatiquement la compensation d'effets de sol pour maintenir une profondeur de détection et une stabilité optimum. La vitesse de poursuite de "Tracking" doit être adaptée en fonction du degré de variation de la minéralisation du sol.

Le GPX 5000 et le GPX 4800 ont trois vitesses de poursuite automatiques d'effets de sol: "Slow" (Lent), "Medium" (Moyen) et "Fast" (Rapide).

La meilleure vitesse d'ajustage automatique de l'effet de sol, est la plus basse possible, mais pouvant néanmoins, poursuivre la variation de la minéralisation du sol. Vous devez augmenter progressivement la vitesse de poursuite de "Tracking" en partant de "Slow", puis "Medium" et ensuite "Fast" si nécessaire.

### Slow (Lent)

Une vitesse de poursuite de "Tracking" sur "Slow", est utilisée pour la recherche de grandes cibles dans des terrains à forte variation de minéralisation, mais alors vous devrez vérifier souvent la compensation d'effets de sol et la rééquilibrer (p. 41) chaque fois que nécessaire.

*Nota: Si vous détectez dans des terrains à grande variation de minéralisation, une vitesse de balayage de la tête de détection plus lente, donnera une analyse d'effets de sol plus efficace (plus de temps pour analyser la nature du sol) et donc une meilleure compensation.*

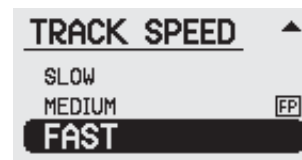
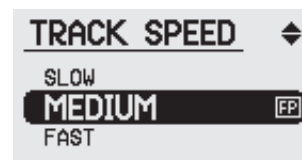

### Medium (Moyen)

Si le Mode "Fixed" n'est pas utilisable dû aux conditions de détection, le préréglage usine "Medium" donne un bon compromis entre compenser efficacement l'effet de sol et avoir le temps de centrer une cible sans compenser cette dernière.

### Fast (Rapide)

Une vitesse de "Tracking" rapide "Fast", est très efficace pour ajuster la compensation d'effets de sol sur des terrains à forte variation de minéralisation mais doit être uniquement utilisée dans ce cas extrême.

### Types de têtes de détection en Mode "Tracking"

En utilisant une tête "Monoloop", le Mode "Tracking" est amplifié. Des petites cibles profondes risquent d'être confondues avec l'effet de sol et donc compensées. En cas de minéralisation fortement hétérogène, utilisez plutôt une tête "Double-D" au lieu d'une "Monoloop", avec un réglage "Tracking Speed" plus approprié.

### Cycle initial rapide de compensation d'effets de sol

Chaque fois que vous passez de "Fixed" à "Tracking" via l'interrupteur "Ground Balance" ou via le bouton "Quick-Track", le détecteur GPX exécute au départ, un cycle de compensation d'effets de sol automatique très rapide. Le réglage de la Fonction "Tracking Speed" n'affecte pas la vitesse de ce cycle initial.

# 72 Iron Reject "Off"

## (Détection "Tous Métaux")

GPX 5000 - Réglage: Off (All Metal), 1-10  
 GPX 4800 - Réglage: Off (All Metal), 1-10  
 Préréglage Usine: Off (All Metal)

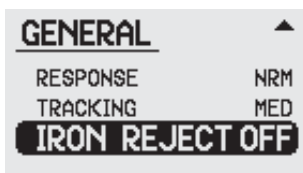

Les détecteurs de la gamme GPX sont capables de rejeter beaucoup de cibles ferreuses tout en détectant des cibles non ferreuses.

En prospectant dans un terrain aurifère, une bonne partie des déchets ferreux peut être ignorée, avec une probabilité élevée que des cibles intéressantes ne soient pas manquées.

Quand la Fonction "Iron Reject" est sur "Off" (arrêtée), aucune cible ferreuse ne sera rejetée, donc tous les types de métaux produiront une réponse. Ce Mode correspond à "Tous Métaux" et est le réglage recommandé pour la plupart des situations.

En "Tous Métaux", le détecteur produira un signal par une variation du volume et de la tonalité. Cette réponse issue de la cible n'indique pas la nature du métal détecté.

Quand une cible a été localisée, réglez le taux de discrimination approprié avec "Iron Reject"; basculez l'interrupteur "Ground Balance" sur "Fixed", puis balayez au dessus de la cible. Faites des va-et-vient avec la tête de détection au-dessus de la cible pour la centrer, tout en la gardant au plus près du sol, mais en conservant une distance constante.

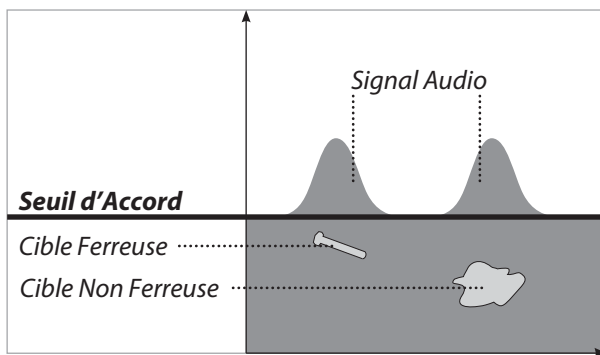

Signal de cible en détection "Tous Métaux".

**Nota:** Quand une cible a été localisée, la tête de détection doit faire plusieurs va-et-vient au-dessus de la cible pour la centrer. Lors de cette opération, pensez à placer l'interrupteur "Ground Balance" sur "Fixed" et gardez la tête de détection au plus près du sol, mais tout en conservant une distance constante.



**Conseil:** Pour améliorer la précision de discrimination, vous devez passer la tête de détection au dessus de la cible dans deux directions différentes à 90°, pour l'analyser sous différents angles.



**Attention:** N'essayez pas de discriminer en soulevant et en abaissant la tête de détection sur une cible dans un trou profond ou partiellement creusé. Une discrimination précise exige un mouvement constant de va-et-vient de la tête de détection au dessus de la cible. Il est préférable de creuser pour toutes cibles ne donnant pas une discrimination évidente.

La discrimination nécessite un signal de cible suffisamment fort, pour que le GPX détermine si elle est ferreuse ou non ferreuse. Si le signal est trop faible, le détecteur donnera par défaut une réponse non ferreuse. Au fur et à mesure que vous creuserez pour récupérer la cible, celle-ci se rapprochera d'avantage de la tête de détection et produira un signal suffisamment fort pour rendre efficace la discrimination. La Fonction "Iron Reject" a été conçue dans ce sens pour une meilleure précision et éviter de rejeter une cible intéressante. Dans certaines zones telles que des camps de mineurs, vieux chantiers ou domaines fermiers, vous pourrez choisir un niveau de discrimination plus important, car le sol est faiblement minéralisé où les cibles, généralement des reliques sont grandes et non ferreuses, bien différentes de cibles ferreuses. Même chose, pour les terrains aurifères très pollués, difficilement détectables. "Iron Reject" vous permet d'augmenter le taux de discrimination en acceptant sciemment le risque de louper des cibles. Quand la Fonction "Iron Reject" est sur "On" (activée), les objets ferreux sont rejetés par masquage de leur signal, de sorte que la tonalité du Seuil d'Accord disparaît pendant le passage de la tête de détection au dessus de ces types de cibles.

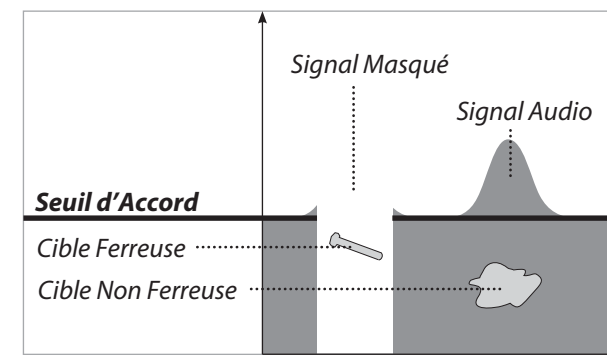

Signal de cible en détection "Discrimination"  
 Masquage du Signal Audio pour les cibles ferreuses.

GPX 5000 - Réglage: Off (All Metal), 1-10  
 GPX 4800 - Réglage: Off (All Metal), 1-10  
 Préréglage Usine: Off (All Metal)

Toutes les cibles ne sont pas franchement ferreuses ou non ferreuses. Beaucoup de cibles peuvent être considérées comme "probablement" ferreuses, que le détecteur identifiera comme vraiment ferreuses en fonction du niveau de réglage de "Iron Reject". Une valeur de réglage faible, donc prudente, aura tendance à considérer une cible "probablement" ferreuse, comme non ferreuse. En augmentant ce taux de discrimination, le détecteur aura plus tendance à considérer ce type de cible comme ferreuse et les rejettera.



Un faible niveau de réglage de "Iron Reject" donnera une discrimination plutôt conservatrice, donc sans risque de louper une cible intéressante. Une cible "probablement" ferreuse donnera un signal de détection normal (non ferreuse) et seules les cibles considérées comme ferreuses donneront un signal de détection masqué. Si le signal de cible est trop faible, le détecteur la considèrera comme non ferreuse, donc sonnera normalement jusqu'à ce que le signal de cible soit suffisamment fort, après avoir creusé plus profond, pour être correctement interprété.

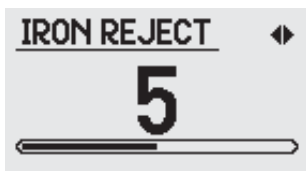

Un niveau moyen de "Iron Reject" est moins conservateur et rejettera des cibles plus ferreuses parmi celles non ferreuses, ou encore, la plupart des pépites d'or ou artefacts de cuivre/d'argent seront acceptés (pas de masquage de signal).



Un niveau important de "Iron Reject" est très agressif, mais très efficace pour masquer le signal des cibles ferreuses, risquant toutefois de confondre de petites cibles désirées (par exemple, or recouvert d'oxyde de fer) avec une cibles vraiment ferreuses. Ce réglage ne doit être utilisé qu'en terrain très pollué ou pour la recherche de monnaies et de reliques dans un terrain peu minéralisé.



**Attention: La Fonction "Iron Reject" ne fonctionne pas avec une tête "Monoloop", mais en revanche donnera les meilleurs résultats avec une tête "Double-D" Commander de chez Minelab.**

Si la Fonction "Iron Reject" est à un niveau bas de rejet, il faudra un signal purement ferreux avant que la discrimination soit effective. Un niveau de rejet élevé de la Fonction "Iron Reject" masquera le signal pour les petites cibles ferreuses. Les réponses de cibles peu ferreuses donneront un signal normal comme dans le Mode "Tous Métaux".

Le choix du niveau de rejet de la Fonction "Iron Reject" dépend de votre niveau de prudence pour ne pas éliminer des cibles intéressantes et du niveau de pollution du terrain prospecté.

Dans des endroits fortement pollués, vous pouvez utiliser un plus haut niveau de rejet des ferreux. Dans des endroits peu pollués et seulement en surface, vous pouvez être plus conservateur en utilisant un niveau de rejet des ferreux plus bas.

Quand vous prospectez dans une zone connue pour receler des pépites d'or ou ayant déjà bien donné, il est préférable de récupérer toutes les cibles. Cependant, l'utilisation prudente de la discrimination des ferreux peut aussi être profitable dans des secteurs que d'autres prospecteurs ont évités, à cause de la pollution.

**Nota: La Fonction "Iron Reject" ne sera pas précise avec l'interrupteur "Coil/Rx" sur la position "Mono" ou "Cancel".**

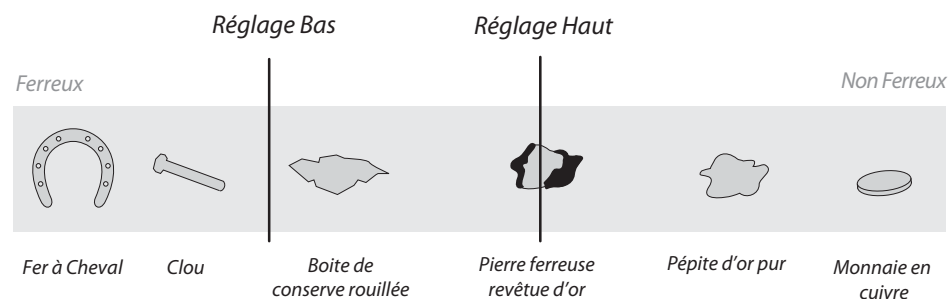

**Attention: La Fonction "Iron Reject" ne donne pas de bon résultat quand l'interrupteur "Ground Balance" est sur "Tracking", mieux vaut le positionner sur "Fixed".**



## 76 Renommer son Mode de Recherche (GPX<sup>5000</sup>)

Changer le nom de votre Mode de Recherche "Search Mode" / "Custom".

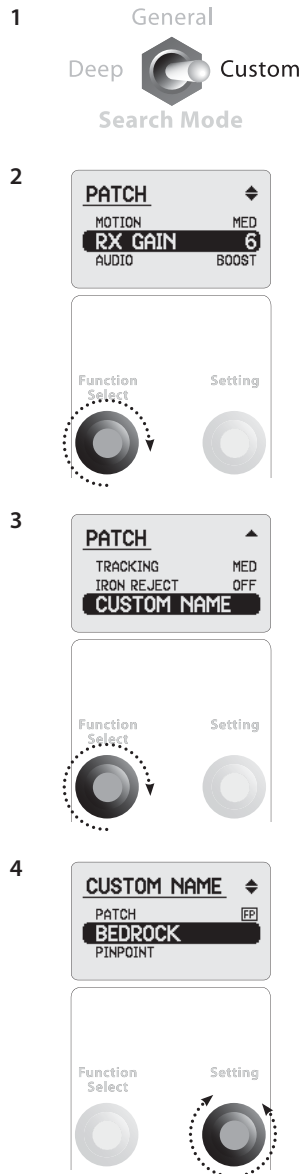

Vous pouvez personnaliser chacun des quatre Modes "Custom" de "Search Modes" à partir d'une liste de noms préétablie.

Par exemple, si vous détectez sur des sols rocheux vous pouvez configurer votre propre Mode de Recherche sous le nom de "Bedrock":

- 1 Mettez l'interrupteur "Search Mode" de la face avant du boîtier de contrôle sur "Custom".
- 2 Faites défiler le menu vers le bas et un Mode de Recherche sera surligné (ex: "Patch").
- 3 Allez en bas de ce menu jusqu'à voir "Custom Name".
- 4 Tournez le bouton "Setting" jusqu'au nom "Bedrock", puis tournez le bouton "Function Select" pour le mémoriser.
- 5 Le Mode de Recherche s'appelle maintenant "Bedrock", et toute modification de réglage sera automatiquement sauvegardée à l'extinction du détecteur.
- 6 Vous pouvez maintenant changer entre "Deep", "General" et "Custom"/"Bedrock" via l'interrupteur "Search Mode" en face avant du boîtier de contrôle.

**Nota:** Même en faisant une réinitialisation complète "All Settings Factory Reset" votre Mode de Recherche Personnalisé "Bedrock", ainsi que les autres Modes de Recherche "Custom" de "Search Modes", seront préservés.

### Custom Names

Patch (Echantillonnage)	Mode 2
Bedrock (Sol rocheux)	Mode 3
Pinpoint (Centrage)	Mode 4
Gridding (Cadrillage)	Hi-Mineral (Minéralisation forte)
Diggings (Creuser)	Lo-Mineral (Minéralisation faible)
Salt Lake (Lac salé)	Very Deep (Très profond)
Test A	Shallow (Peu profond)
Test B	Hi Trash (Très pollué)
Mode 1	Beach (Plage)

## Pinpointing (Centrage)

Localisation d'une cible.



**Attention:** Un centrage de cible avec la Fonction "Pinpointing" doit être fait avec l'interrupteur "Ground Balance" sur la position "Fixed".

Pour récupérer un objet et réduire la taille du trou à creuser dans la terre, il est nécessaire d'identifier l'endroit exact où se trouve l'objet.

Si une cible est détectée, effectuez d'abord une compensation d'effets de sol précise un peu plus loin d'où se trouve la cible et confirmez ensuite la position de la cible par un centrage (pinpointing). Si vous êtes en Mode "Fixed", la compensation d'effets de sol se fera en appuyant et en maintenant le bouton "Quick-Trak" et en passant la tête de détection lentement autour du secteur de la cible, mais sans pour autant la détecter (maintenir la tête de détection proche du sol, mais pas trop près d'où se trouve la cible). Quand l'opération de compensation d'effets de sol est terminée, relâchez le bouton "Quick-Trak".

Si vous êtes en Mode "Tracking", déplacer tête de détection lentement autour du secteur de la cible, mais pas trop près d'où elle se trouve, appuyez et maintenez le bouton "Quick-Trak", ce qui revient à passer en Mode "Fixed" et effectuez un centrage de cible, sans relâcher le bouton "Quick-Trak".

**Nota:** Un centrage précis avec la Fonction "Pinpointing" est très important pour récupérer l'objet enterré sans l'endommager afin de ne pas en diminuer sa valeur



**Conseil:** Si après une compensation d'effets de sol "Ground Balance" autour de la cible et qu'en revenant sur la cible, le signal a disparu, c'est qu'il s'agissait probablement d'un effet de sol.

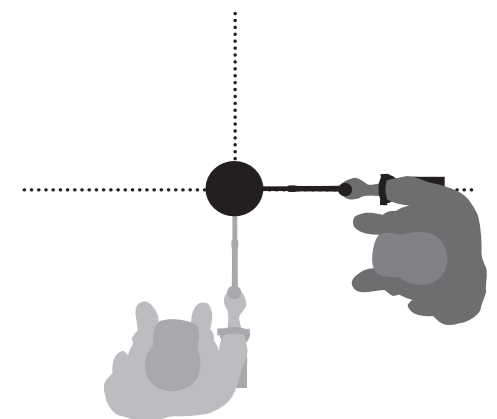



**Conseil:** Si vous détectez sur de la poussière ou du gravier, une aide au centrage pourra se faire en traçant deux lignes croisées perpendiculaires avec la pointe de votre chaussure ou avec votre outils pour creuser.

Pour centrer une cible détectée, balayez le secteur avec la tête de détection en repérant l'endroit où le signal est le plus fort.

Réduire graduellement l'amplitude du mouvement à chaque passage successif de la tête de détection, jusqu'à avoir une localisation assez précise de la cible, correspondant au signal maximum. Noter mentalement la position ou tracer une ligne sur le sol.

Déplacez vous de sorte que vous puissiez passer la tête de détection au-dessus de la cible (comme expliqué ci-dessus), mais perpendiculairement (90°) à la direction initiale. Une seconde ligne de localisation recoupant la première est ainsi obtenue, marquant l'emplacement exact de la cible.

**Nota:** Avec l'interrupteur "Coil/Rx" en position "Monoloop" ou "Cancel", le centrage de cible ne correspond pas exactement au centre d'une tête de détection type "Double-D", mais est légèrement décalé vers la gauche. Le côté gauche de la tête peut aussi être utilisé pour centrer des cibles peu profondes.

Position de l'interrupteur "Coil/Rx" sur "Double-D" avec une tête de détection "Double-D"

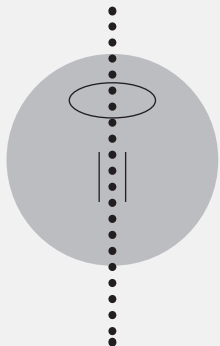

Signal Maximum

Position de l'interrupteur "Coil/Rx" sur "Mono" avec une tête de détection "Double-D"

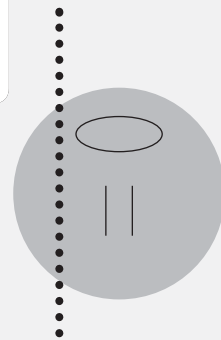
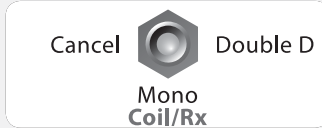

Signal Maximum



En prospection, il est essentiel d'emporter avec soi au moins un des outils ci-dessous:

– un piolet avec une large lame pour gratter (indispensable)

– un levier type pied-de-biche (pour les objets très profonds dans un sol dur).

– une petite bêche ou une pelle solide (pour les terrains meubles, le sable, etc.)

1 Débarrassez la surface du sol des éléments l'encombrant et vérifiez s'il y a encore un signal. S'il n'y a plus de signal ou s'il s'est déplacé, c'est que la cible est parmi les éléments extérieurs en surface.

2 Notez s'il y a d'autres signaux près de votre cible, car quand vous creuserez, cela évitera d'entasser sur ces autres cibles, la terre que vous retirez.

3 Si le signal est encore présent, utilisez le piolet pour creuser à une profondeur d'environ 50mm (2").

**Nota:** En creusant le trou, évitez de faire des bords saillants sur sa périphérie, pouvant produire des faux signaux et masquer potentiellement la cible. Faites des bords inclinés autour du trou pour éviter tous problèmes.

4 Balayez la tête de détection au-dessus du trou pour déterminer si la cible a été déterrée. S'il n'y a plus de signal, alors la cible devrait être dans le tas de terre extraite. Sinon, creusez plus profond et vérifiez à nouveau.

5 Commencez à creuser à environ 100mm (4") devant la cible pour réduire les risques de l'endommager. Une monnaie, une relique ou une pépite endommagée peut perdre de sa valeur.

Suite page suivante...



*Les détecteurs de la gamme GPX sont très sensibles et retrouver une petite cible dans de la terre meuble sortie du trou, nécessite de l'habileté et de la patience. Une pelle en plastique vous permet de passer des petites quantités de terre sur la tête de détection, pour vérifier si votre cible s'y trouve. Se munir d'une pelle en plastique est bon moyen de gagner du temps pour retrouver votre trouvaille.*

- 6 S'il n'y a plus de signal au dessus du trou, passez la tête de détection au-dessus de la terre extraite et centrez sa position.
- 7 Prenez une poignée de terre extraite et passez la au dessus la tête de détection.  
**Nota:** Vos mains et poignets doivent être exempts de tout objet métallique, tels que bijoux et montres, quand vous passez une poignée de terre au-dessus de la tête de détection.
- 8 S'il n'y a aucun signal, placez la poignée de terre sur un autre tas, centrez à nouveau la cible et répétez l'opération avec une autre poignée de terre.
- 9 Une fois la cible dans votre main, partagez la terre dans l'autre main, passez chaque poignée au dessus de la tête de détection.
- 10 Si la cible est trop petite pour la voir, égrainez la terre sur la tête de détection et avec votre doigt, déplacez tous les objets suspects. Un signal sera seulement donné quand la cible sera déplacée.  
**Nota:** Les détecteurs de la gamme GPX sont des détecteurs à "mouvement" (dynamique), nécessitant un mouvement de la tête de détection au dessus d'une cible pour la détecter.



### **Rebouchez chaque trou que vous avez creusé**

**Rebouchez toujours les trous et dispersez si possible des feuilles dessus, avant de quitter l'endroit. Vous devez laisser le terrain exactement comme vous l'avez trouvé, afin que les prospecteurs utilisant des détecteurs aient une bonne réputation mais aussi pour garder secret vos endroits favoris. Quelques soient les déchets déterrés, emportez les avec vous et jetez les à la déchetterie.**

**En rebouchant vos trous et en enlevant les déchets, la réputation des utilisateurs de détecteurs de métaux restera intègre. Cette attitude devrait d'ailleurs favoriser l'accès à d'autres lieux pour prospecter.**



### **Pour trouver un maximum d'or**

*Gardez la tête de détection aussi proche que possible du sol.*

*Écoutez attentivement. Écouter est plus important que regarder.*

*Ralentissez, ne vous précipitez pas, prenez votre temps.*

*Concentrez-vous et soyez positif, imaginer une pépite à chaque nouveau balayage!*

*Rappelez-vous qu'il est plus productif de prospecter minutieusement une petite surface de terrain que de couvrir une grande surface, aléatoirement, dans la précipitation.*

Suivez ces conseils et ces techniques pour une meilleure détection et une prospection réussie, vous permettant ainsi d'utiliser au mieux les performances de votre détecteur de la gamme GPX.

### **Identification des signaux de cibles**

- Les cibles métalliques donnent habituellement un signal "clair" quand la tête de détection passe au dessus de l'objet, quelque soit la direction du balayage. Une cible métallique produit généralement signal bref et franc et la plupart du temps symétrique. Selon la direction du balayage, les effets de sol donnent habituellement un signal large et inégal, quand la tête de détection est passée sur le sol et peuvent des fois ne donner qu'un signal dans un seul sens du balayage.
- En cas de doute sur l'origine du signal (cible ou effets de sol), investiguez d'avantage. Creusez sur la zone de cible, un trou peu profond d'environ 30mm (1") de profondeur. Balayez la tête de détection au niveau du sol au-dessus de la cible. Ne plongez pas la tête de détection dans le trou. Si le signal diminue ou est diffus, c'est probablement un effet de sol. Si le signal est identique ou devient plus fort, c'est probable une cible métallique. Si vous n'êtes toujours pas sûr, continuez à creuser le trou un peu plus profond et répéter l'opération
- Un effet de "halo" (accumulation d'oxyde autour de l'objet métallique enfouie depuis longtemps), peut donner l'impression que l'objet détecté est plus grand qu'il ne l'est réellement, dû à la diffusion d'oxyde. Cet effet est réduit quand l'objet est déplacé de sa position d'origine dans la terre (ex: la détection d'un petit objet peut devenir plus difficile quand il se trouve au début à une bonne profondeur, puis déplacé parmi la terre déblayée. Si l'objet est enfoui à nouveau, l'effet de "halo" disparaît).

**Grosses Cibles profondes**

Une grosse pépite d'or ou grosses reliques profondes donne une réponse très différente comparée à de plus petites cibles enfouies peu profondément. Le signal est souvent plus fort et avec peu de variation de tonalité.

**Faux Signaux**

Si des faux signaux se produisent pendant le balayage de la tête de détection, vérifiez qu'un objet métallique que vous portez n'en soit pas à l'origine, comme par exemple, votre piolet, la batterie ou vos fers à chaussures.

Essayez de balayer la tête de détection en l'éloignant, puis en la rapprochant de votre corps, afin de déterminer l'origine des faux signaux. Le cas échéant, éloignez ces objets de la tête de détection.

Ne portez pas d'objets métalliques dans vos poches de pantalon, car trop proches de la tête de détection.

- N'éliminez pas un faible bruit apparemment d'effet de sol isolé, en équilibrant le détecteur au-dessus de la cible, au risque de compenser le signal d'une cible métallique profondément enterrée. Compensez plutôt l'effet de sol en balayant autour de la zone, sans passer au dessus, mettez alors l'interrupteur "Ground Cancel" sur "Fixed", puis centrez la cible (Pinpointing).
- Creusez pour tous signaux de cible, même dans des secteurs déjà détectés. Le détecteur GPX ayant une meilleure compensation d'effets de sol et une profondeur de détection supérieure, vous pouvez trouver d'autres cibles dans des endroits déjà prospectés avec un matériel moins performant, en particulier sur des terrains fortement minéralisés et/ou de forte salinité.
- Dans certains sols minéralisés, des signaux peuvent provenir d'une concentration d'éléments ou d'argile orange/rougeâtre. Pour lever le doute, il est rappelé que le signal issue d'une cible métallique augmente au fur et à mesure que la tête de détection s'en rapproche.
- Pour une meilleure stabilité, en prospection sur un terrain à minéralisation fortement hétérogène, détectez le long des veines visibles au sol plutôt qu'à travers elles.
- Dans des secteurs fortement minéralisés, balayez plutôt la tête de détection de 10 à 20 mm (1/2"-1") au-dessus du sol, afin de réduire l'effet de sol et stabiliser le Seuil d'Accord.
- La minéralisation du sol peut changer soudainement et fortement, pouvant produire de faux signaux, généralement très fort et souvent dans un seul sens du balayage.

Les détecteurs de la gamme GPX est livré avec une tête de détection 28cm (11") Double-D. Cette tête de détection est un excellent compromis de profondeur, de sensibilité et de stabilité, fonctionnant très bien en Mode "Reject Iron" (Discrimination ferreux).

De nombreuses autres têtes de détection sont aussi disponibles comme accessoires, permettant d'améliorer les performances du détecteur. Ce panel de têtes de détection commence de la plus petite tête de détection, plus sensible aux petites cibles, plus légère et plus manœuvrable sur des terrains en friche, jusqu'à la plus grande, donnant une plus grande profondeur de détection et assurant une meilleure couverture du terrain.

**10" x 5" Elliptical Double-D (25 cm x 13 cm)**

C'est la tête de détection que chaque prospecteur devrait avoir, vu sa polyvalence. Efficace dans les broussailles, en cas de forte minéralisation, de forte pollution. Elle a une très bonne sensibilité et sa profondeur de détection est étonnante, vu sa petite taille. Elle est également très bonne pour le centrage d'une cible trouvée profondément avec une tête de détection plus grande et est extrêmement stable sur tous les terrains.

**15" x 12" Semi-Elliptical Double-D (38 cm x 30 cm)**

Cette tête de détection a une plus grande profondeur de détection et un meilleur taux de couverture du terrain comparé à la tête 11" Double-D. Elle donne une détection stable dans tous les terrains. C'est une grande tête de détection pour tout usage sur des terrains à minéralisation fortement hétérogène et plus manœuvrable que la tête 18" Double-D pour la recherche de grosses pépites dans un terrain fortement minéralisé. Sa conception semi-elliptique donne une très bonne sensibilité pour sa taille.

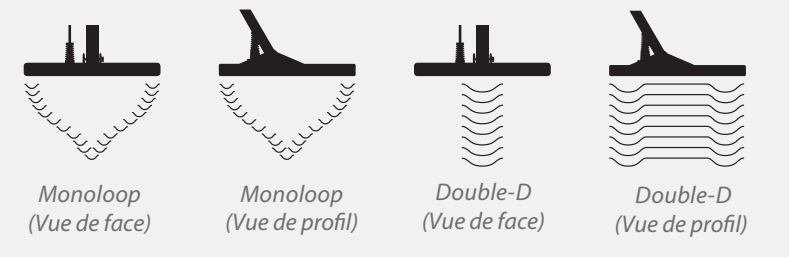

## Commander Coils (Têtes de détection supplémentaires)

Suite...



### 18" Round Double-D (Ø 46 cm)

Une tête de détection impressionnante pour les prospecteurs aguerris. Elle pénètre profondément dans des sols fortement minéralisés, tout en ayant une bonne stabilité, permettant d'entendre ce son mélodieux des pépites profondément enfouies.



### 8" Round Monoloop (Ø 20 cm)

La plus sensible de la série des têtes de détection disponibles, fournissant la meilleure profondeur pour des petites pépites de quelques grammes seulement, dans des terrains faiblement voire modérément minéralisés. Une tête de détection populaire à utiliser sur d'anciens coins fouillés, c'est également une très bonne tête pour prospecter dans des endroits à forte végétation, et excellent pour les bijoux en or et les petites monnaies..



### 11" Round Monoloop (Ø 28 cm)

Une tête de détection plus légère, plus sensible et plus profonde, comparée à sa sœur Double-D. C'est une tête remarquable pour pratiquement n'importe quelle situation. C'est la 2ème tête la plus sensible et la plus stable parmi la famille des têtes Monoloop disponibles, restant stable dans la plupart des types de terrains.

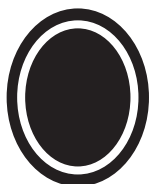

### 15" x 12" Semi-Elliptical Monoloop (38 cm x 30 cm)

Cette tête de détection est plus profonde pour des grandes pépites comparé aux têtes 11" Monoloop et 15"x12" Double-D. Elle est très sensible pour sa taille et très bonne pour prospecter de nouveaux coins dégagés ou pour rechercher des pépites plus profondes dans des secteurs en friche où l'utilisation d'une tête 18" Monoloop est difficile. C'est une tête extrêmement stable, travaillant sans problème, même dans les plus mauvaises conditions de terrains. Cette tête est une des favorites, élue par de nombreux prospecteurs.



### 18" Round Monoloop (Ø 46 cm)

Cette tête de détection donne une excellente profondeur et une bonne sensibilité dans les terrains faiblement, voire moyennement minéralisés. Elle trouvera des cibles dans des terrains difficiles, où d'autres prospecteurs ont abandonné.

## Choix adéquat de la tête de détection selon le besoin

Il y a cinq points principaux à prendre en considération pour décider du meilleur type de tête de détection à utiliser en fonction du terrain à prospecter et des cibles recherchées:

### Taille de la tête de détection et profondeur

Une tête de détection de grande taille trouvera typiquement des cibles enterrées plus profondément dans la terre, mais pourra être moins sensibles à des petites cibles. Une petite tête de détection est en général plus sensible à de petites cibles, mais ne détectera pas aussi profondément que les plus grandes têtes.

### Minéralisation

Une tête de détection "Monoloop" aura souvent de meilleures performances qu'une tête "Double-D", mais sera plus difficile à compenser en effet de sol, donc donnera probablement un Seuil d'Accord moins stable. Une tête "Double-D" est souvent plus stable dans des terrains fortement minéralisés.

### Terrain et végétation

Une petite tête de détection est plus facilement manœuvrable dans des terrains accidentés et en friche. Une petite tête est également plus légère qu'une tête de plus grande taille.

### Discrimination

Dans les endroits où la discrimination est nécessaire, une tête de détection "Double-D" est obligatoire pour que la discrimination fonctionne. Dans des terrains très pollués, une petite tête est préférable.







### Forme du champ de détection

Une tête de détection "Double-D" a un champ de détection en forme de plans parallèles en regard de l'intersection des bobinages, au centre de la tête de détection, donnant une excellente couverture du terrain. Une tête de détection "Monoloop" a un champ de détection conique et exige donc un recouvrement de balayage plus important afin de couvrir correctement le terrain.

**Nota:** Il existe des têtes de détection et accessoires de marque différente de Minelab qui ne sont ni garanties et ni supportés par Minelab. Veuillez noter que ces produits utilisés avec les détecteurs de la gamme GPX dans certains Modes de séquençement "Timings" comme "Fine Gold et "Enhance" sont susceptibles de ne pas fonctionner correctement ou de rendre le détecteur instable et bruyant sur des terrains minéralisés.

# Choix adéquat de la tête de détection selon le besoin

## Suite...

	Petite pépite peu profonde	Grosse pépite profonde	Forte Minéralisation	Faible Minéralisation	Terrain Dégagé	Terrain en Friche	Discri. des Ferreux
10" x 5" (25 cm x 13 cm) Elliptical Double-D 							
15" x 12" (38 cm x 30 cm) Semi-Elliptical Double-D 							
18" (Ø 46 cm) Round Double-D 							
8" (Ø 20 cm) Round Monoloop 			*				
11" (Ø 28 cm) Round Monoloop 			*				
15" x 12" (38 cm x 30 cm) Semi-Elliptical Monoloop 			*				
18" (Ø 46 cm) Round Monoloop 			*				

■ – Les cases ombrées indiquent les têtes recommandées d'utilisation.

\* – Peut fonctionner en Modes "Enhance", "Fine Gold" ou "Sensitive Smooth."

<i>Pas de son</i>	<ul style="list-style-type: none"> <li>– Vérifiez que le détecteur est allumé (batterie, câble électrique, raccordements et indications affichage LCD)</li> <li>– Tournez le bouton "Threshold" à fond dans le sens des aiguilles d'une montre</li> <li>– Réglez "Volume Limit" au maximum (20)</li> <li>– Vérifiez que le casque audio est branché</li> <li>– Vérifiez le volume du casque audio</li> <li>– Essayez un autre casque audio et une autre batterie</li> </ul>
<i>Seuil d'Accord audible, mais pas de détection</i>	<ul style="list-style-type: none"> <li>– Essayez de tester le détecteur avec une autre tête de détection avec une cible connue</li> </ul>
<i>Bruits audio aléatoires</i>	<ul style="list-style-type: none"> <li>– Réglez à nouveau la compensation d'effets de sol</li> <li>– Recalibrez à l'aide du bouton "Auto Tune"</li> <li>– Placez l'interrupteur de "Coil/Rx" sur "Cancel"</li> <li>– Réduisez le "Gain"</li> <li>– Éloignez-vous d'autres détecteurs fonctionnant à proximité</li> <li>– Éloignez vous d'une zone orageuse</li> </ul>
<i>La batterie ne se charge pas</i>	<ul style="list-style-type: none"> <li>– Vérifiez que la prise allume cigare soit bien alimentée en cas d'utilisation du chargeur voiture</li> <li>– Vérifiez le fusible dans la prise du chargeur voiture 12V (M205-5A)</li> <li>– Vérifiez les indications de la LED de la batterie pour diagnostiquer le problèmes (p. 20)</li> </ul>
<i>La batterie ne tient pas la charge</i>	<ul style="list-style-type: none"> <li>– Essayez un autre chargeur</li> <li>– Vérifiez le câble de puissance</li> <li>– Changez la batterie</li> </ul>
<i>Le message "Coil Overcurrent" apparait sur l'afficheur LCD</i>	<ul style="list-style-type: none"> <li>– Éteignez le détecteur pendant quelques secondes, avant de l'allumer à nouveau</li> </ul>

### Boîtier de contrôle

Boîte renfermant les circuits électroniques du détecteur. Le boîtier de contrôle génère des signaux Tx (transmission) envoyés par les enroulements de la tête de détection et reçoit en retour des signaux Rx (réception) détectés par d'autres enroulements de la tête de détection. Toutes les fonctions choisies par le prospecteur sont accessibles via la face avant ou arrière du boîtier de contrôle.

### Centrage (Pinpointing)

Méthode pour déterminer l'endroit précis où se situe une cible avant de creuser. Le centrage doit tenir compte de la configuration des enroulements de la tête de détection, pour déterminer la position exacte de la cible détectée.

### Champ électromagnétique

Généralement appelé le "signal de la tête de détection". Un champ électromagnétique est généré au travers d'un bobinage de fil électriquement conducteur, placé dans la tête de détection et ce champ est pulsé et envoyé dans le sol. La présence d'une cible métallique dans la terre, modifie la forme du champ électromagnétique et cette perturbation est perçue par le système de réception du détecteur, qui transmettra un signal sonore à l'opérateur.

### Compensation d'effet de sol (Ground Balance)

Capacité du détecteur de métaux à compenser les effets de la minéralisation au sol. Les détecteurs GPX ont une compensation automatique des effets de sol "Ground Balance". Quand la Fonction "Ground Balance" est en Mode "Tracking", les changements de la minéralisation du sol sont compensés en permanence.

### Discrimination

Capacité d'un détecteur de métaux à déterminer si une cible localisée est en métal ferreux (fer ou acier) ou en métal non ferreux (non magnétique).

### Effet de halo

Un objet métallique resté enfoui longtemps dans le sol, sans avoir été dérangé, diffuse et accumule de l'oxyde autour de lui. Lors de la détection d'un tel objet, le signal émis par le détecteur peut donner l'impression que l'objet est plus grand qu'il ne l'est réellement.

### Faux Signaux

Ces réponses sonores sont similaires à un signal issu d'une cible, mais en réalité provoqués par d'autres facteurs. Ces faux signaux peuvent avoir comme origine, une mauvaise compensation d'effet de sol, des roches minéralisées, des chocs sur la tête de détection, etc... Avec l'expérience, l'opérateur apprendra des méthodes pour réduire au minimum ces faux signaux, afin d'entendre les différences subtiles entre les signaux de cibles et ces faux signaux.

### Interférences

Parasites électriques ou ondes radio présentes dans la zone détectée, pouvant causer des instabilités ou oscillations du Seuil d'Accord. Ces interférences sont dues généralement aux lignes à haute tension, câbles souterrains, radars, autres détecteurs ou conditions climatiques orageuses.

### Métaux ferreux

Métaux composés de fer ou en contenant. Un objet ferreux est attiré par un aimant et principalement, voire complètement composé de fer ou d'acier.

### Métaux non ferreux

Métaux ne contenant pas une quantité significative de fer. Métaux non magnétiques tels que l'or, l'argent, le cuivre, le laiton, le plomb ou l'aluminium.

### Minéralisation

La plupart des terrains contiennent des minerais pouvant causer des faux signaux liés à l'effet de sol. Une terre fortement minéralisée exige du détecteur différentes techniques pour neutraliser ou diminuer les effets de la minéralisation du sol. Les terrains à forte salinité exigent des techniques de compensation d'effet de sol tout à fait différentes.

### Minéralisation Saline

Une forte teneur en sel dans le sol donne une réponse négative (-) alors que dans des sols contenant de la ferrite, oxyde de fer, la réponse est positive (+).

Une grande teneur en sel dans le sol aura un effet différent sur le détecteur que d'autres types de minéralisation. Par conséquent, le détecteur doit mettre en œuvre différentes techniques de filtrage pour surmonter cet effet.

### Forme du champ de détection

La forme du champ de détection est le volume de terre analysé sous la tête de détection lors du balayage. Selon le type d'enroulements ("Double-D" ou "Monoloop") de la tête de détection et la position ("Double-D" / "Mono" / "Cancel") de l'interrupteur "Coil/Rx", la configuration des différents enroulements des têtes de détection auront une forme du volume de recherche sous tête et une surface de couverture différentes.

### Roche minéralisée (Hot Rock)

C'est une roche isolée fortement minéralisée par rapport à la terre environnante. En raison de cette différence de minéralisation, le détecteur n'ayant pas la possibilité de rectifier rapidement la compensation d'effet de sol dû à ce type de roche, un faux signal sera émis. Ce faux signal diminuera rapidement en augmentant la distance entre la tête de détection et le niveau du sol.

**Rx (réception)**

Se rapporte à la réponse ou au champ électromagnétique reçu en retour par l'enroulement de la tête de détection, utilisé par les circuits électroniques du boîtier de commande pour détecter un objet métallique enfoui.

**Seuil d'Accord (Threshold)**

Le Seuil d'Accord ou syntonisation, est l'accord du détecteur à un seuil sonore correspondant à un "bourdonnement" continu, de volume constant en l'absence de cible. Le Seuil d'Accord peut être réglé de silencieux à fort, mais un réglage optimum donne un léger bourdonnement à peine audible.

**Signal de cible**

Correspond à un changement de la tonalité et du volume du Seuil d'Accord quand une cible est détectée, mais non discriminée (non rejetée).

**Tête de détection (Search Coil)**

La tête de détection est la galette généralement circulaire qui est balayée à la surface au sol pendant la détection. Elle envoie des signaux électromagnétiques dans le sol et reçoit en retour une réponse.

**Têtes de détection "Double-D"**

Elles sont constituées de deux enroulements de fil conducteur, se recouvrant en formant deux D (dont un inversé). Les caractéristiques d'une tête de détection "Double-D" sont la stabilité, particulièrement en terre fortement minéralisée, une bonne profondeur de détection, une bonne sensibilité et un champ de détection maximum.

**Têtes de détection "Monoloop"**

Elles sont constituées de plusieurs enroulements de fil conducteur bobinés en une même boucle correspondant à la circonférence de la tête de détection. Le champ de détection des têtes "Monoloop" à une forme conique. Elles donnent une plus grande profondeur et une meilleure sensibilité, comparées aux têtes "Double-D", pour une taille équivalente, dans des terrains faiblement voire moyennement minéralisés.

**Tracking (Poursuite d'effets de sol)**

Correspond à la fonction de compensation automatique des effets de sol où le détecteur ajuste en permanence la compensation des effets sol pour compenser les variations de la minéralisation du sol.

**Tx (transmission)**

Se rapporte aux signaux de transmission ou aux impulsions électromagnétiques, envoyés dans le sol par la tête de détection.

(Pour l'entretien de la batterie, voir p. 21)

Les détecteurs de la gamme GPX sont des appareils électroniques de haute qualité. Entretenez votre détecteur de la façon suivante:

Le boîtier de contrôle a été conçu pour résister à l'humidité, mais n'est pas étanche. Les prises électriques doivent être maintenues propres et sèches.

Les têtes de détection peuvent être utilisées sous une légère pluie, mais prenez garde de ne pas les immerger dans l'eau.

Le boîtier de contrôle et la tête de détection ne doivent pas être mis en contact avec de l'essence ou d'autres produits pétroliers.

Enlevez régulièrement la saleté et la poussière du boîtier de contrôle en utilisant une brosse sèche. Nettoyez les cannes du détecteur et la tête de détection avec un chiffon humide, en utilisant du savon doux. Ne pas employer de dissolvant.

Pour protéger la tête de détection contre les rayures lors de vos prospections, utilisez un protège tête remplaçable. Remplacez régulièrement ce type d'accessoire ainsi que les rondelles de la tête de détection afin de prolonger la vie de votre détecteur

Pour empêcher les saletés d'entrer entre la tête de détection et le protège tête, une bande adhésive peut être mise autour de la circonférence de la tête. L'utilisation de bande adhésive à base de carbone, peut entraîner une perte de sensibilité.

N'exposez pas le détecteur à des températures excessives et ne le laissez pas en plein soleil plus longtemps que nécessaire. Au besoin, couvrez-le pour le protéger. Ne laissez pas le détecteur dans une voiture en plein soleil.

Ne pas ouvrir le boîtier de contrôle sous peine d'annulation de la garantie. En cas de problème, le boîtier de contrôle, la batterie et la tête de détection doivent être renvoyés à Minelab ou à un réparateur agréé par Minelab.

**Voyagez avec votre détecteur**

*Si vous avez l'intention de voyager par avion, sachez que certaines compagnies ont des restrictions concernant le transport des batteries Li-ion.*

*Des conseils concernant les voyages accompagnés de votre détecteur sont disponibles sur:*

**www.MINELAB.com**



GPX 4800 Menu Principal (Fonctions Générales)		
Fonction	Réglage	Mes préférences
Backligh <i>(Rétroéclairage)</i>	Off, 1-8	
Battery Test <i>(Test batteries)</i>	0-8.0V, +8.0V	
Volume Limit <i>(Limitation Volume)</i>	1-20	
GB Type <i>(Type de Compensation d'Effets de Sol)</i>	General, Specific, Off <i>(Générale, Spécifique, Sans)</i>	
Soil/Timings-Special <i>(Sol/séquencement-Spécial)</i>	Sens Extra, Sharp <i>(Sensibilité extra, Précis)</i> Coin/Relic, Salt-Coarse <i>(Monnaie/Relique, Sel Grossier)</i>	
Manual Tune <i>(Calibration Manuelle)</i>	0-255	

GPX 4800 Menu "Search Mode" (Mode / Fonctions Spécifiques)				
Fonction	Réglage	General	Deep	Hi-Mineral
Motion <i>(Mouvement)</i>	Very Slow, Slow, <i>(Très Lent, Lent)</i> Medium <i>(Moyen)</i>			
Rx Gain <i>(Gain Rx)</i>	1-15			
Audio Type <i>(Type de réponse audio)</i>	Quiet, Normal <i>(Calme, Normale)</i> Deep <i>(Profonde)</i>			
Audio Tone <i>(Tonalité)</i>	1-100			
Stabilizer <i>(Stabilisateur)</i>	1-10			
Signal Peak <i>(Variation du signal)</i>	1-20			
Target Volume <i>(Volume cible)</i>	1-20			
Tracking Speed <i>(Vitesse de poursuite)</i>	Slow, Medium, Fast <i>(Lente, Moyenne, Rapide)</i>			
Iron Reject <i>(Discrimination des ferreux)</i>	Off, 1-10			

GPX 5000 Menu Principal (Fonctions Générales)		
Fonction	Réglage	Mes préférences
Backligh <i>(Rétroéclairage)</i>	Off, 1-8	
Battery Test <i>(Test batteries)</i>	0-8.0V, +8.0V	
Volume Limit <i>(Limitation Volume)</i>	1-20	
GB Type <i>(Type de Compensation d'Effets de Sol)</i>	General, Specific, Off <i>(Générale, Spécifique, Sans)</i>	
Soil/Timings-Special <i>(Sol/séquencement-Spécial)</i>	Sens Smooth, Fine Gold, <i>(Sensibilité fine, Or fin)</i> Sens Extra, Salt/Gold, <i>(Sensibilité extra, Sel/Or)</i> Sharp, Coin/Relic <i>(Précis, Monnaie/Relique)</i>	
Manual Tune <i>(Calibration Manuelle)</i>	0-255	

GPX 5000 Menu "Search Mode" (Mode / Fonctions Spécifiques)							
Fonction	Range	General	Deep	Patch	Hi-Mineral	Hi-Trash	Pinpoint
Motion <i>(Mouvement)</i>	Very Slow, Slow, <i>(Très Lent, Lent)</i> Medium, Fast <i>(Moyen, Rapide)</i>						
Rx Gain <i>(Gain Rx)</i>	1-20						
Audio Type <i>(Type de réponse audio)</i>	Quiet, Normal <i>(Calme, Normale)</i> Deep, Boost <i>(Profonde, Forte)</i>						
Audio Tone <i>(Tonalité)</i>	1-100						
Stabilizer <i>(Stabilisateur)</i>	1-20						
Signal Peak <i>(Variation du signal)</i>	1-20						
Target Volume <i>(Volume cible)</i>	1-20						
Response <i>(Réponse)</i>	Normal, Inverted <i>(Normale, Inversée)</i>						
Tracking Speed <i>(Vitesse de poursuite)</i>	Slow, Medium, Fast <i>(Lente, Moyenne, Rapide)</i>						
Iron Reject <i>(Discrimination des ferreux)</i>	Off, 1-10						

**Détecteur:**

<i>Transmission</i>	Induction Pulsée
<i>Technologies</i>	Multi Period Sensing (MPS), Dual Voltage Technology (DVT), et Smart Electronic Timing Alignment (SETA)
<i>Tête de détection</i>	Ø28cm (11") circulaire "Double-D"
<i>Sortie audio</i>	Fiche stereo 6,35mm (¼") Casque audio fourni
<i>Visualisation - affichage LCD</i>	Affichage Cristaux Liquides 64 x 128 Pixels (avec rétro éclairage)
<i>Longueur</i>	Déplié: 1300mm (51.2") Replié: 1100mm (43.3")
<i>Poids avec la tête de détection 11" (Ø 28cm), (sans batterie, ni accessoires)</i>	2.4kg (5.3lbs)
<i>Température de fonctionnement</i>	0°C to 45°C (32°F to 113°F)
<i>Température de stockage</i>	-20°C to 65°C (-4°F to 149°F)

**Batteries:**

<i>Type</i>	Lithium Ion (Li-ion)
<i>Tension de sortie</i>	7,4V continu (DC) et 8,4V en pleine charge. Courant de décharge Maxi: 1A
<i>Capacité</i>	9.2Ah
<i>Tension de charge</i>	12 à 24V continu (DC)/ 2 à 3 A
<i>Poids</i>	780g (1.72lbs)
<i>Température de fonctionnement</i>	0°C to 45°C (32°F to 113°F)
<i>Température de stockage</i>	5°C to 25°C souhaitable, -5°C to 65°C maximum (41°F to 77°F souhaitable, 23°F to 149°F maximum)
<i>Température de recharge:</i>	0°C to 45°C (32°F to 113°F)

Le boîtier de contrôle électronique du GPX 5000 ou du GPX 4800 est garanti pièces et main d'œuvre.

La tête de détection (Commander Coils), est garantie contre des défauts de fonctionnement.

La batterie est garantie contre des défauts de fonctionnement.

Le début de la garantie correspond à la date d'achat. **Pour les détails spécifiques de la garantie, se référer SVP à la "carte de garantie du produit" du détecteur.**

Cette garantie ne couvre pas les dommages provoqués par accident, mauvaise utilisation, négligence, modifications, ouverture du boîtier ou maintenance par un centre non agréé par Minelab.

Cette garantie n'est pas transmissible et n'est valide qu'à condition que la carte de garantie d'enregistrement jointe, soit retournée à Minelab ou à votre revendeur Minelab agréé, dans les 14 jours suivant la date d'achat d'origine.

En cas de panne, retournez SVP, le détecteur défectueux au complet, à votre revendeur Minelab agréé, dans un emballage solide (ex: boîte en carton) pour le protéger, accompagné d'une note explicative, en joignant le formulaire de réparation de Minelab (ou une photocopie) dûment complété, détaillant le défaut, votre nom, adresse, numéro de téléphone, date d'achat et le numéro de série pour la réparation.

Ne pas ouvrir le boîtier de contrôle électronique sous peine d'annulation de la garantie.

**Nota:** Pour le transport vers Minelab, le port est à votre charge sous votre responsabilité.

Si le détecteur est toujours sous garantie, une fois réparé, le détecteur vous est retourné transport payé par le réparateur.

# Formulaire de réparation / Service Repair Form

Date du jour / Today's Date:

Modèle de détecteur / Detector Model:

Numéro de série / Serial Number:

Acheté chez / Purchased From:

Date d'achat / Purchase Date:

Pièces défectueuses envoyées / Faulty Part(s) sent:

Nom du propriétaire / Owner's Name:

Adresse / Address:

Téléphone la journée / Telephone Day :

Maison /Home :

Mobile

Fax ( )

Email:

## Description du défaut / Description of Fault

*Veillez expliquer comment nous pouvons reproduire le problème afin de réparer votre détecteur.*

*(Please explain how we can replicate the problem in order to fix your detector).*

Découpez ou photocopiez la feuille

